

NOTAS DE SERVIÇO DE TERRAPLENAGEM

RAMO A

RAMO A

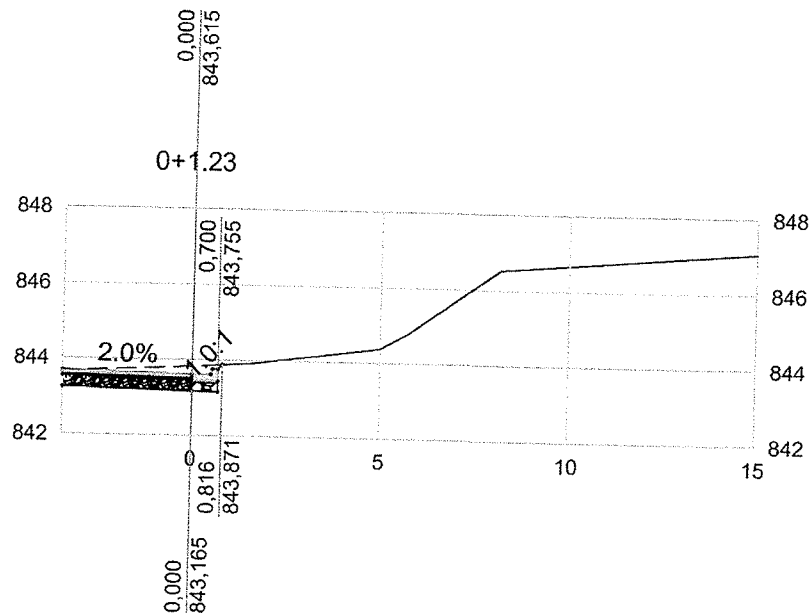
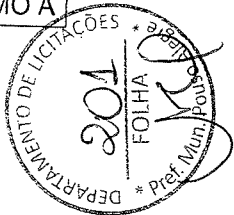

----- TERRENO NATURAL
 _____ GREIDE PROJETADO

PROJETO 		CLIENTE Prefeitura Municipal de Pouso Alegre		EMPREENDIMENTO CONSTRUÇÃO - ACESSO DISTRITO INDUSTRIAL			
GERÊNCIA DE PROJETOS DENIS DE SOUZA SILVA CREA: MG-127.216/D				ENDEREÇO DISTRITO INDUSTRIAL POUSO ALEGRE - MINAS GERAIS		DISCIPLINA TERRAPLENAGEM	
COORDENAÇÃO DE PROJETOS ALOISIO CAETANO FERREIRA CREA: MG-97.132/D				ASSUNTO PROJETO DE TERRAPLENAGEM NOTAS DE SERVIÇO DE TERRAPLENAGEM		FASE DO PROJETO EXECUTIVO	
RESPONSÁVEL TÉCNICO ENG. CIVIL FLÁVIA C. BARBOSA CREA: MG 187.842/D				DATA INICIAL 07/04/2021		ESCALA 1:200	REVISÃO R01
DESENHO ÉRICA SILVA				ARQUIVO DAC-PMPA-D.IND-PE-TRP-R01.DWG			

RAMO A

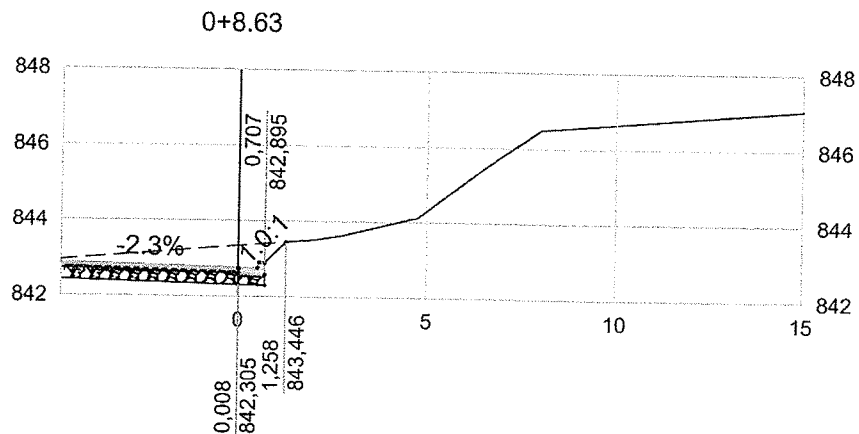
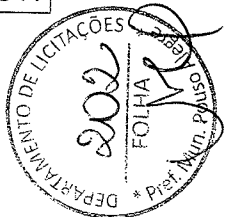

----- TERRENO NATURAL
 _____ GREIDE PROJETADO

PROJETO 		CLIENTE  Prefeitura Municipal de Pouso Alegre		EMPREENDIMENTO CONSTRUÇÃO - ACESSO DISTRITO INDUSTRIAL	
GERÊNCIA DE PROJETOS DENIS DE SOUZA SILVA CREA: MG-127.216/D		 Prefeitura Municipal de Pouso Alegre		ENDEREÇO DISTRITO INDUSTRIAL POUSO ALEGRE - MINAS GERAIS	
COORDENAÇÃO DE PROJETOS ALOISIO CAETANO FERREIRA CREA: MG-97.132/D				DISCIPLINA TERRAPLENAGEM	
RESPONSÁVEL TÉCNICO ENG. CIVIL FLÁVIA C. BARBOSA CREA: MG 187.842/D				FASE DO PROJETO EXECUTIVO	
DESENHO ÉRICA SILVA				ASSUNTO PROJETO DE TERRAPLENAGEM NOTAS DE SERVIÇO DE TERRAPLENAGEM	
				ESTACA 0+8.63	
				DATA INICIAL 07/04/2021	ESCALA 1:200
				REVISÃO R01	ARQUIVO DAC-PMPA-D.IND-PE-TRP-R01.DWG

RAMO A

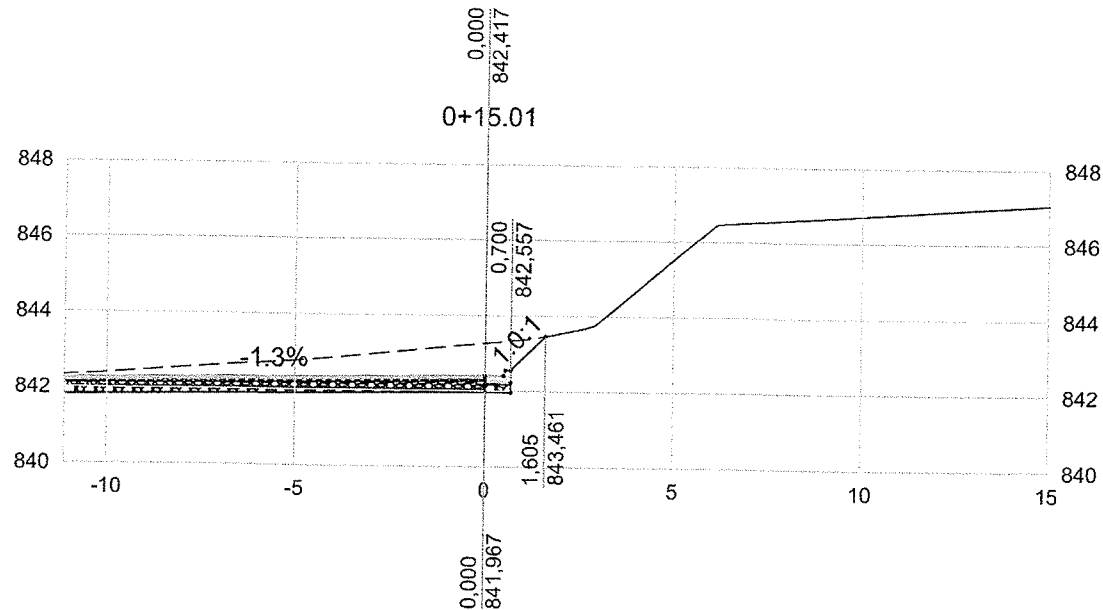
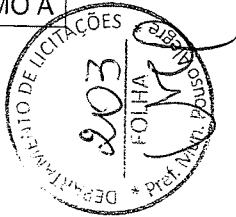

----- TERRENO NATURAL
 _____ GREIDE PROJETO

PROJETO 		CLIENTE Prefeitura Municipal de Pouso Alegre		EMPREENDIMENTO CONSTRUÇÃO - ACESSO DISTRITO INDUSTRIAL	
GERÊNCIA DE PROJETOS DENIS DE SOUZA SILVA CREA: MG-127.216/D				ENDEREÇO DISTRITO INDUSTRIAL POUSO ALEGRE - MINAS GERAIS	
COORDENAÇÃO DE PROJETOS ALOISIO CAETANO FERREIRA CREA: MG-97.132/D				DISCIPLINA TERRAPLENAGEM	
RESPONSÁVEL TÉCNICO 				FASE DO PROJETO EXECUTIVO	
ENG. CIVIL FLÁVIA C. BARBOSA CREA: MG 187.842/D				ESTACA 0+15.01	
DESENHO ÉRICA SILVA		ASSUNTO PROJETO DE TERRAPLENAGEM NOTAS DE SERVIÇO DE TERRAPLENAGEM		DATA INICIAL ESCALA REVISÃO ARQUIVO 07/04/2021 1:200 R01 DAC-PMPA-D.IND-PE-TRP-R01.DWG	

RAMO A

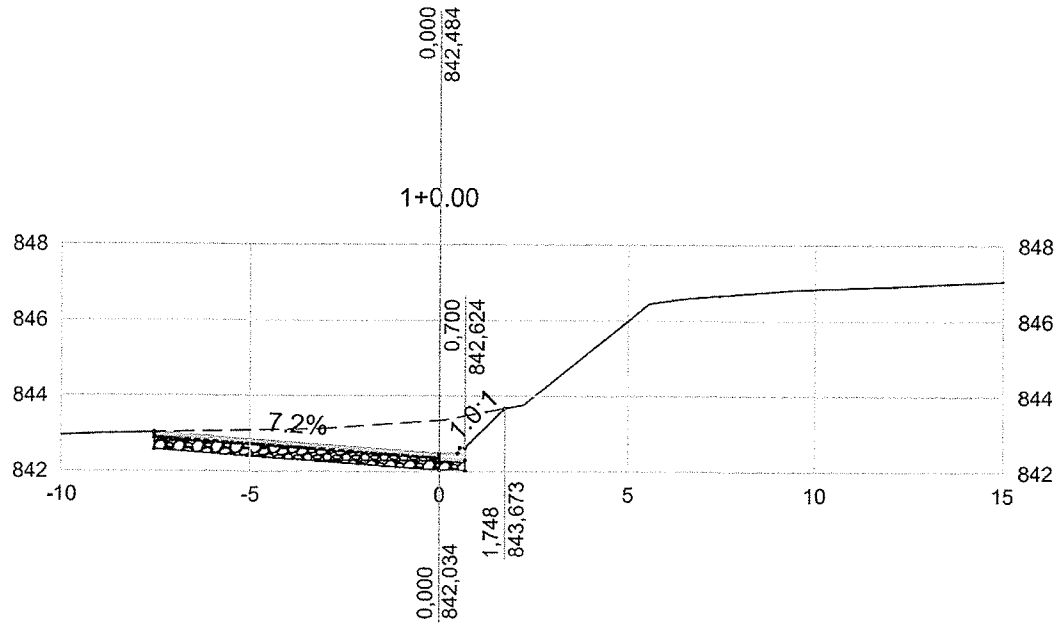
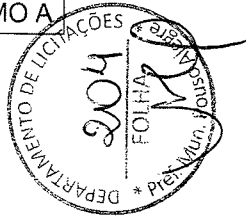

----- TERRENO NATURAL
 _____ GREIDE PROJETADO

PROJETO 		CLIENTE Prefeitura Municipal de Pouso Alegre	EMPREENDIMENTO CONSTRUÇÃO - ACESSO DISTRITO INDUSTRIAL		
GERÊNCIA DE PROJETOS DENIS DE SOUZA SILVA CREA: MG-127.216/D			ENDEREÇO DISTRITO INDUSTRIAL POUSO ALEGRE - MINAS GERAIS		DISCIPLINA TERRAPLENAGEM
COORDENAÇÃO DE PROJETOS ALOISIO CAETANO FERREIRA CREA: MG-97.132/D			ASSUNTO PROJETO DE TERRAPLENAGEM NOTAS DE SERVIÇO DE TERRAPLENAGEM		FASE DO PROJETO EXECUTIVO
RESPONSÁVEL TÉCNICO ENG. CIVIL FLÁVIA C. BARBOSA CREA: MG 187.842/D			ESTACA 1+0.00		
DESENHO ÉRICA SILVA			DATA INICIAL 07/04/2021	ESCALA 1:200	REVISÃO R01

RAMO A

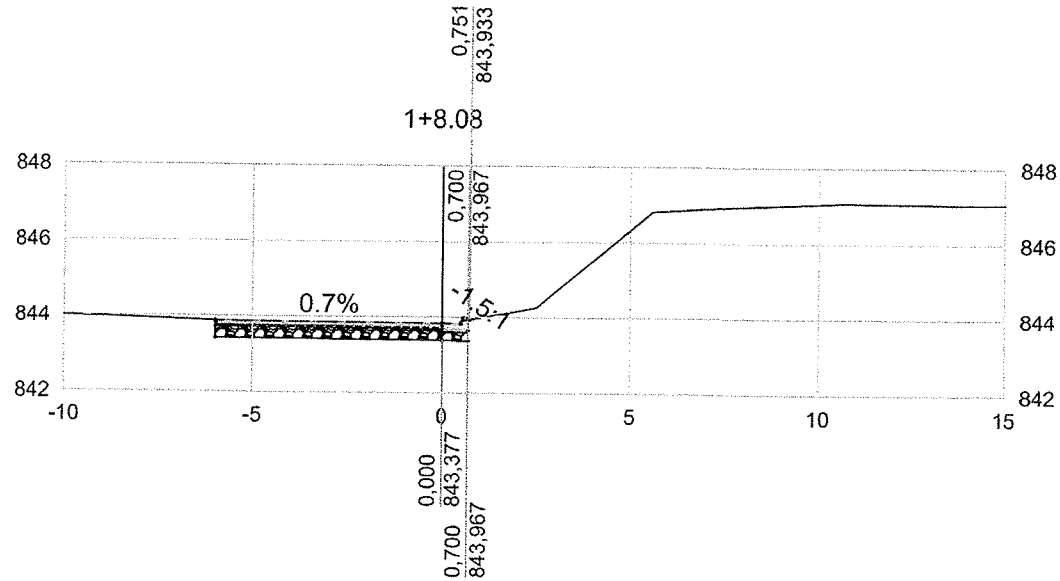
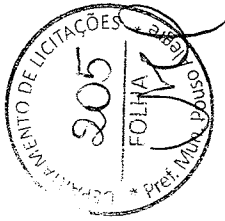

----- TERRENO NATURAL
 _____ GREIDE PROJETADO

PROJETO 		CLIENTE  Prefeitura Municipal de Pouso Alegre		EMPREENDIMENTO CONSTRUÇÃO - ACESSO DISTRITO INDUSTRIAL			
GERÊNCIA DE PROJETOS DENIS DE SOUZA SILVA CREA: MG-127.216/D		 Prefeitura Municipal de Pouso Alegre		ENDEREÇO DISTRITO INDUSTRIAL POUSO ALEGRE - MINAS GERAIS		DISCIPLINA TERRAPLENAGEM	
COORDENAÇÃO DE PROJETOS ALOISIO CAETANO FERREIRA CREA: MG-97.132/D				ASSUNTO PROJETO DE TERRAPLENAGEM NOTAS DE SERVIÇO DE TERRAPLENAGEM		FASE DO PROJETO EXECUTIVO	
RESPONSÁVEL TÉCNICO ENG. CIVIL FLÁVIA C. BARBOSA CREA: MG 187.842/D		 Prefeitura Municipal de Pouso Alegre		DATA INICIAL 07/04/2021		ESTACA 1+8.08	
DESENHO ÉRICA SILVA				ESCALA 1:200		REVISÃO R01	

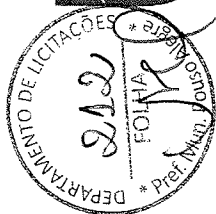

NOTAS DE SERVIÇO DE TERRAPLENAGEM

RAMO C

RAMO C

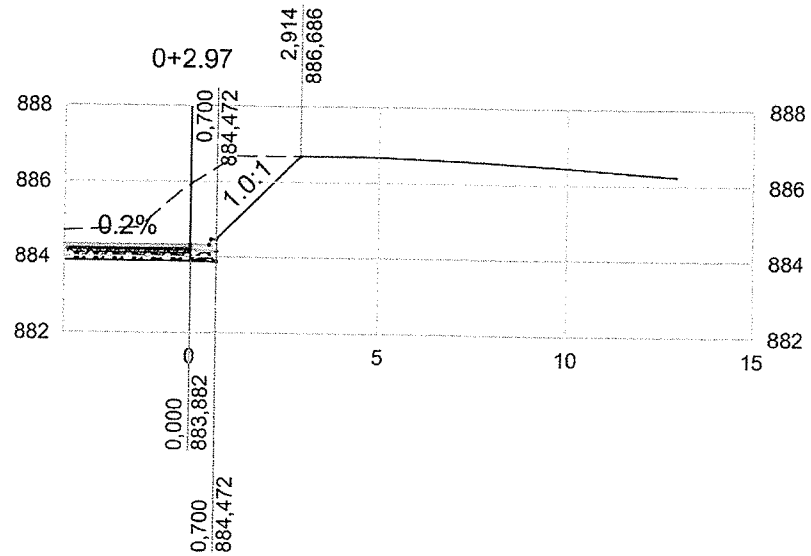
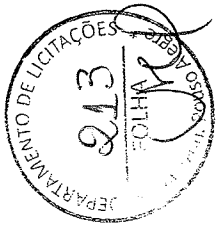

----- TERRENO NATURAL
 _____ GREIDE PROJETADO

PROJETO 		CLIENTE  Prefeitura Municipal de Pouso Alegre	EMPREENDIMENTO CONSTRUÇÃO - ACESSO DISTRITO INDUSTRIAL		
GERÊNCIA DE PROJETOS DENIS DE SOUZA SILVA CREA: MG-127.216/D		 Prefeitura Municipal de Pouso Alegre	ENDEREÇO DISTRITO INDUSTRIAL POUSO ALEGRE - MINAS GERAIS		DISCIPLINA TERRAPLENAGEM
COORDENAÇÃO DE PROJETOS ALOISIO CAETANO FERREIRA CREA: MG-97.132/D			ASSUNTO PROJETO DE TERRAPLENAGEM NOTAS DE SERVIÇO DE TERRAPLENAGEM		FASE DO PROJETO EXECUTIVO
RESPONSÁVEL TÉCNICO ENG. CIVIL FLÁVIA C. BARBOSA CREA: MG 187.842/D			DATA INICIAL 07/04/2021		ESTACA 0+2.97
DESENHO ÉRICA SILVA			ESCALA 1:200		REVISÃO R01

RAMO C

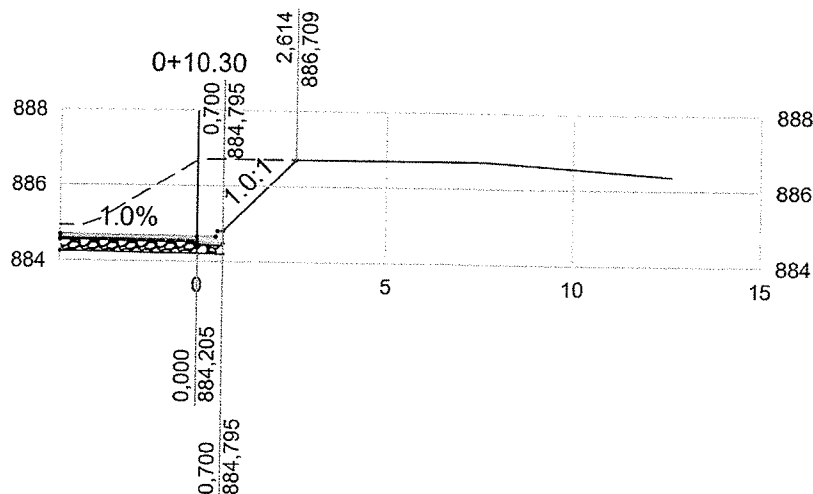
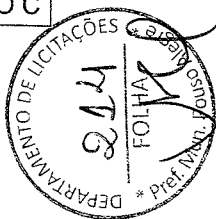

----- TERRENO NATURAL
 _____ GREIDE PROJETADO

PROJETO 		CLIENTE  Prefeitura Municipal de Pouso Alegre	EMPREENDIMENTO CONSTRUÇÃO - ACESSO DISTRITO INDUSTRIAL		
GERÊNCIA DE PROJETOS DENIS DE SOUZA SILVA CREA: MG-127.216/D		DISTRITO INDUSTRIAL POUSO ALEGRE - MINAS GERAIS	ENDEREÇO DISTRITO INDUSTRIAL POUSO ALEGRE - MINAS GERAIS		DISCIPLINA TERRAPLENAGEM
COORDENAÇÃO DE PROJETOS ALOISIO CAETANO FERREIRA CREA: MG-97.132/D			ASSUNTO PROJETO DE TERRAPLENAGEM NOTAS DE SERVIÇO DE TERRAPLENAGEM		FASE DO PROJETO EXECUTIVO
RESPONSÁVEL TÉCNICO ENG. CIVIL FLÁVIA C. BARBOSA CREA: MG 187.842/D			DATA INICIAL 07/04/2021		ESTACA 0+10.30
DESENHO ÉRICA SILVA			ESCALA 1:200	REVISÃO R01	ARQUIVO DAC-PMPA-D.IND-PE-TRP-R01.DWG

RAMO C

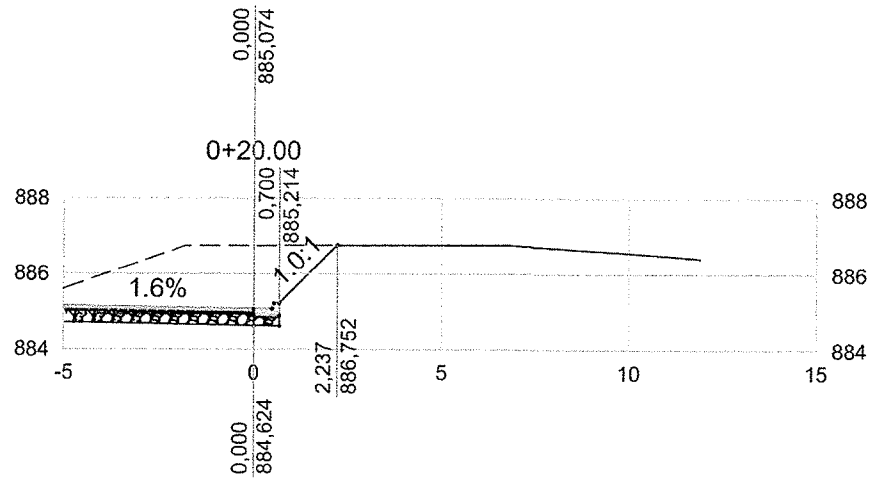



----- TERRENO NATURAL
 _____ GREIDE PROJETADO

PROJETO 		CLIENTE		EMPREENDIMENTO			
GERÊNCIA DE PROJETOS DENIS DE SOUZA SILVA CREA: MG-127.216/D		 Prefeitura Municipal de Pouso Alegre		CONSTRUÇÃO - ACESSO DISTRITO INDUSTRIAL			DISCIPLINA TERRAPLENAGEM
COORDENAÇÃO DE PROJETOS ALOISIO CAETANO FERREIRA CREA: MG-97.132/D				ENDEREÇO DISTRITO INDUSTRIAL POUSO ALEGRE - MINAS GERAIS			FASE DO PROJETO EXECUTIVO
RESPONSÁVEL TÉCNICO  ENG. CIVIL FLÁVIA C. BARBOSA CREA: MG 187.842/D				ASSUNTO PROJETO DE TERRAPLENAGEM NOTAS DE SERVIÇO DE TERRAPLENAGEM			ESTACA 0+20.00
DESENHO ÉRICA SILVA				DATA INICIAL 07/04/2021	ESCALA 1:200	REVISÃO R01	ARQUIVO DAC-PMPA-D.IND-PE-TRP-R01.DWG

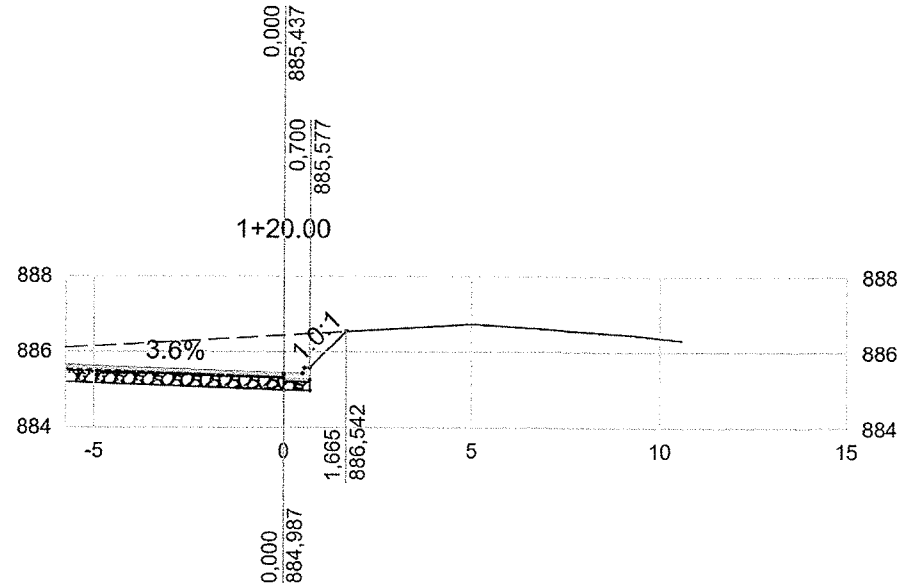
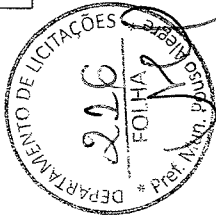
RAMO C





----- TERRENO NATURAL
 _____ GREIDE PROJETADO

PROJETO 		CLIENTE		EMPREENDIMENTO			
GERÊNCIA DE PROJETOS DENIS DE SOUZA SILVA CREA: MG-127.216/D		 Prefeitura Municipal de Pouso Alegre		CONSTRUÇÃO - ACESSO DISTRITO INDUSTRIAL			DISCIPLINA TERRAPLENAGEM
COORDENAÇÃO DE PROJETOS ALOISIO CAETANO FERREIRA CREA: MG-97.132/D				ENDEREÇO DISTRITO INDUSTRIAL POUSO ALEGRE - MINAS GERAIS			FASE DO PROJETO EXECUTIVO
RESPONSÁVEL TÉCNICO 				ASSUNTO PROJETO DE TERRAPLENAGEM NOTAS DE SERVIÇO DE TERRAPLENAGEM			ESTACA 1+20.00
ENGENHEIRO ENG. CIVIL FLÁVIA C. BARBOSA CREA: MG 187.842/D				DATA INICIAL 07/04/2021		ESCALA 1:200	REVISÃO R01
DESENHO ÉRICA SILVA							

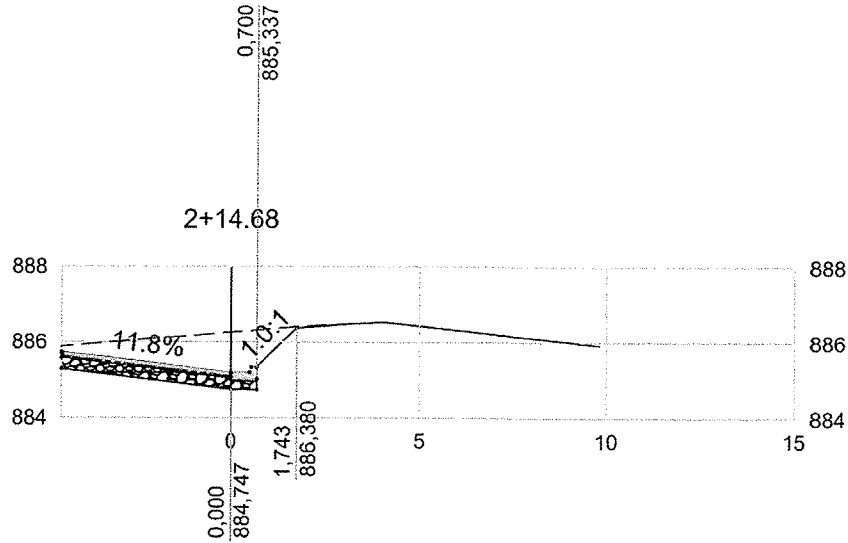
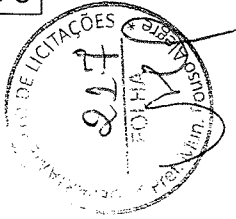
RAMO C





----- TERRENO NATURAL
 _____ GREIDE PROJETADO

PROJETO 		CLIENTE	EMPREENDIMENTO CONSTRUÇÃO - ACESSO DISTRITO INDUSTRIAL			
GERÊNCIA DE PROJETOS DENIS DE SOUZA SILVA CREA: MG-127.216/D		 Prefeitura Municipal de Pouso Alegre	ENDEREÇO DISTRITO INDUSTRIAL POUSO ALEGRE - MINAS GERAIS		DISCIPLINA TERRAPLENAGEM	
COORDENAÇÃO DE PROJETOS ALOISIO CAETANO FERREIRA CREA: MG-97.132/D			ASSUNTO PROJETO DE TERRAPLENAGEM NOTAS DE SERVIÇO DE TERRAPLENAGEM		FASE DO PROJETO EXECUTIVO	
RESPONSÁVEL TÉCNICO ENG. CIVIL FLÁVIA C. BARBOSA CREA: MG 187.842/D			DATA INICIAL 07/04/2021		ESCALA 1:200	REVISÃO R01
DESENHO ÉRICA SILVA			ARQUIVO DAC-PMPA-D.IND-PE-TRP-R01.DWG		ESTACA 2+14.68	

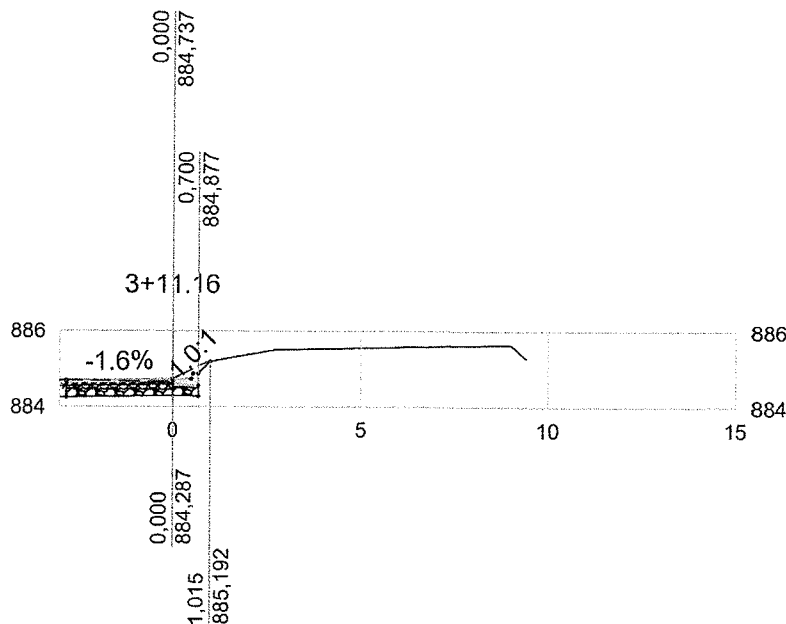
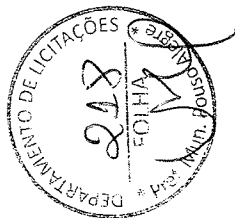
RAMO C



----- TERRENO NATURAL
 _____ GREIDE PROJETADO

PROJETO 		CLIENTE  Prefeitura Municipal de Pouso Alegre	EMPREENDIMENTO CONSTRUÇÃO - ACESSO DISTRITO INDUSTRIAL			
GERÊNCIA DE PROJETOS DENIS DE SOUZA SILVA CREA: MG-127.216/D		 Prefeitura Municipal de Pouso Alegre	ENDEREÇO DISTRITO INDUSTRIAL POUSO ALEGRE - MINAS GERAIS		DISCIPLINA TERRAPLENAGEM	
COORDENAÇÃO DE PROJETOS ALOISIO CAETANO FERREIRA CREA: MG-97.132/D			ASSUNTO PROJETO DE TERRAPLENAGEM NOTAS DE SERVIÇO DE TERRAPLENAGEM		FASE DO PROJETO EXECUTIVO	
RESPONSÁVEL TÉCNICO ENG. CIVIL FLÁVIA C. BARBOSA CREA: MG 187.842/D					ESTACA 3+11.16	
DESENHO ÉRICA SILVA			DATA INICIAL 07/04/2021	ESCALA 1:200	REVISÃO R01	ARQUIVO DAC-PMPA-D.IND-PE-TRP-R01.DWG

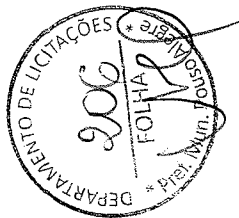



NOTAS DE SERVIÇO DE TERRAPLENAGEM

RAMO B

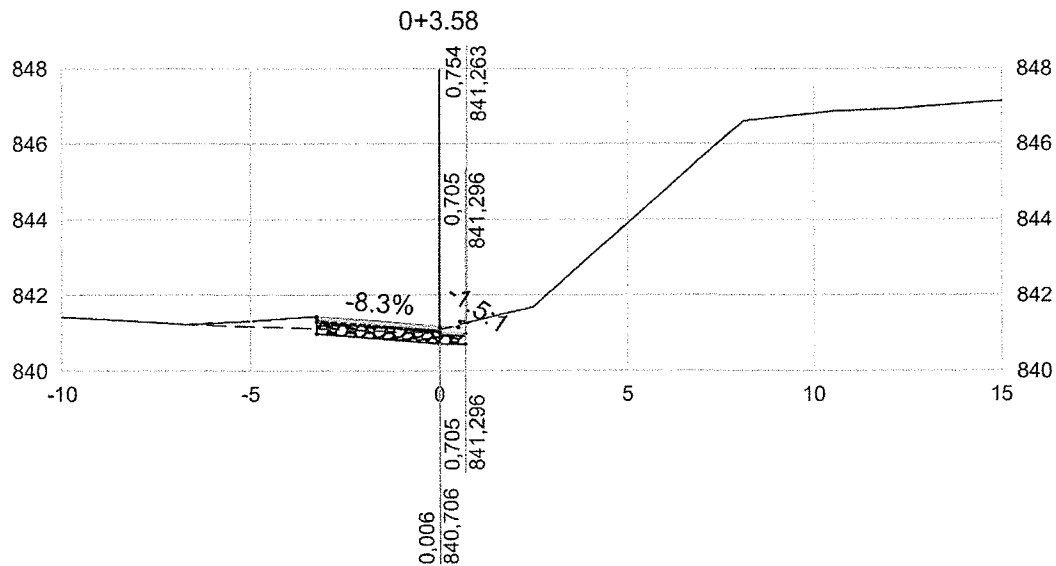
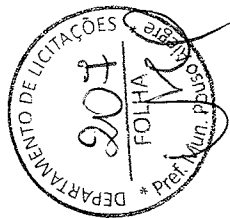
RAMO B



----- TERRENO NATURAL
 _____ GREIDE PROJETADO

PROJETO 		CLIENTE  Prefeitura Municipal de Pouso Alegre	EMPREENDIMENTO CONSTRUÇÃO - ACESSO DISTRITO INDUSTRIAL		
GERÊNCIA DE PROJETOS DENIS DE SOUZA SILVA CREA: MG-127.216/D		 Prefeitura Municipal de Pouso Alegre	ENDEREÇO DISTRITO INDUSTRIAL POUSO ALEGRE - MINAS GERAIS		DISCIPLINA TERRAPLENAGEM
COORDENAÇÃO DE PROJETOS ALOISIO CAETANO FERREIRA CREA: MG-97.132/D			ASSUNTO PROJETO DE TERRAPLENAGEM NOTAS DE SERVIÇO DE TERRAPLENAGEM		FASE DO PROJETO EXECUTIVO
RESPONSÁVEL TÉCNICO ENG. CIVIL FLÁVIA C. BARBOSA CREA: MG 187.842/D			DATA INICIAL ESCALA REVISÃO ARQUIVO 07/04/2021 1:200 R01 DAC-PMPA-D.IND-PE-TRP-R01.DWG		ESTACA 0+3.58
DESENHO ÉRICA SILVA					

RAMO B

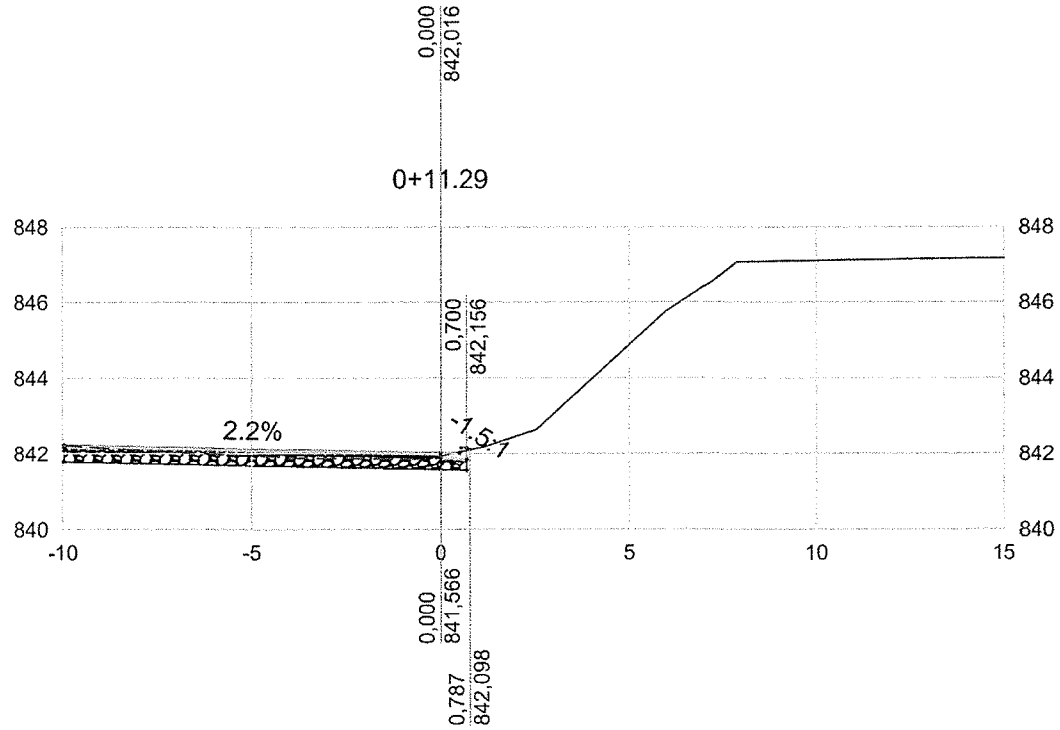
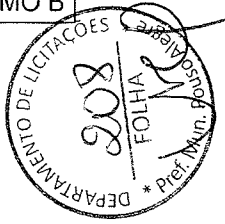



----- TERRENO NATURAL
 _____ GREIDE PROJETADO

PROJETO 		CLIENTE Prefeitura Municipal de Pouso Alegre	EMPREENDIMENTO CONSTRUÇÃO - ACESSO DISTRITO INDUSTRIAL		
GERÊNCIA DE PROJETOS DENIS DE SOUZA SILVA CREA: MG-127.216/D			ENDEREÇO DISTRITO INDUSTRIAL POUSO ALEGRE - MINAS GERAIS		DISCIPLINA TERRAPLENAGEM
COORDENAÇÃO DE PROJETOS ALOISIO CAETANO FERREIRA CREA: MG-97.132/D			ASSUNTO PROJETO DE TERRAPLENAGEM NOTAS DE SERVIÇO DE TERRAPLENAGEM		FASE DO PROJETO EXECUTIVO
RESPONSÁVEL TÉCNICO ENG. CIVIL FLÁVIA C. BARBOSA CREA: MG 187.842/D			DATA INICIAL 07/04/2021		ESTACA 0+11.29
DESENHO ÉRICA SILVA		ESCALA 1:200		REVISÃO R01	ARQUIVO DAC-PMPA-D.IND-PE-TRP-R01.DWG

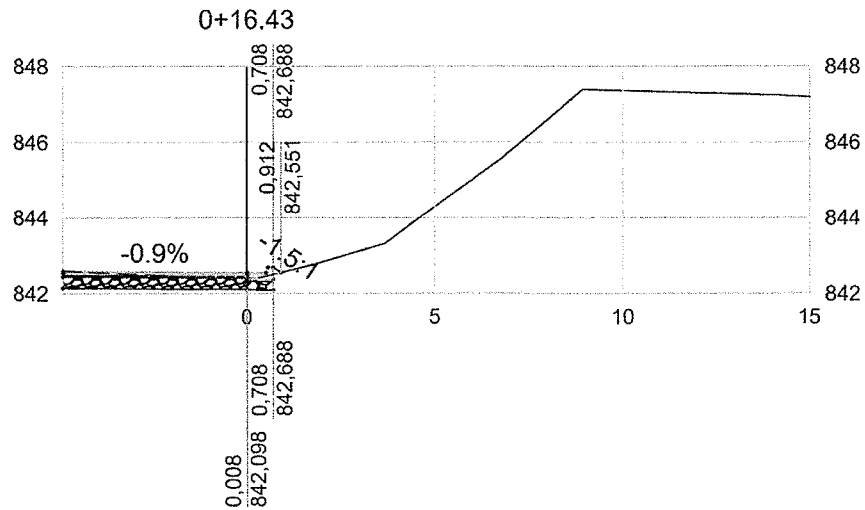
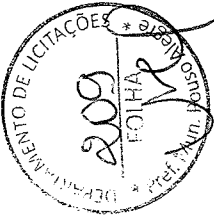
RAMO B





----- TERRENO NATURAL
 _____ GREIDE PROJETADO

PROJETO 		CLIENTE  Prefeitura Municipal de Pouso Alegre	EMPREENDIMENTO CONSTRUÇÃO - ACESSO DISTRITO INDUSTRIAL		
GERÊNCIA DE PROJETOS DENIS DE SOUZA SILVA CREA: MG-127.216/D		 Prefeitura Municipal de Pouso Alegre	ENDEREÇO DISTRITO INDUSTRIAL POUSO ALEGRE - MINAS GERAIS		DISCIPLINA TERRAPLENAGEM
COORDENAÇÃO DE PROJETOS ALOISIO CAETANO FERREIRA CREA: MG-97.132/D			ASSUNTO PROJETO DE TERRAPLENAGEM NOTAS DE SERVIÇO DE TERRAPLENAGEM		FASE DO PROJETO EXECUTIVO
RESPONSÁVEL TÉCNICO ENG. CIVIL FLÁVIA C. BARBOSA CREA: MG 187.842/D			DATA INICIAL ESCALA REVISÃO ARQUIVO 07/04/2021 1:200 R01 DAC-PMPA-D.IND-PE-TRP-R01.DWG		ESTACA 0+16.43
DESENHO ÉRICA SILVA					

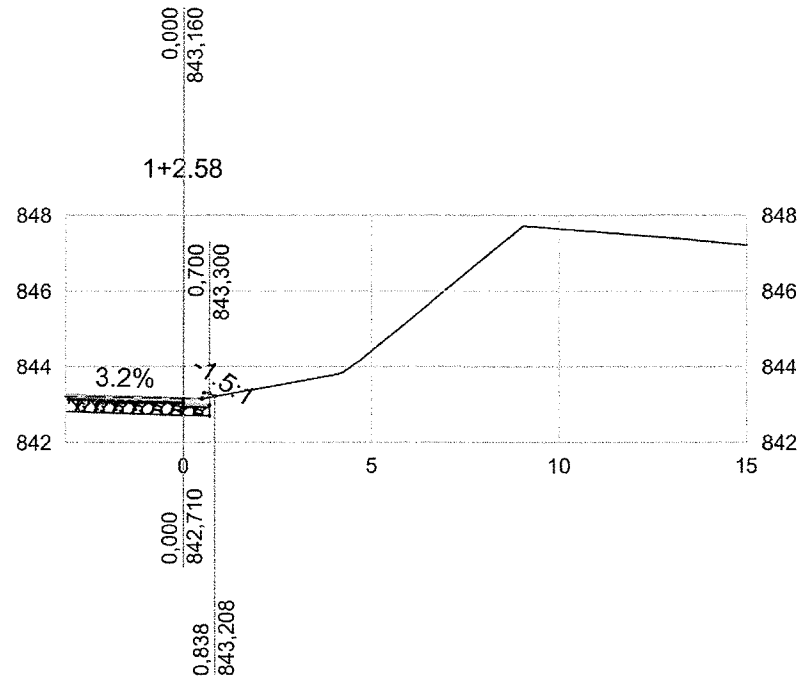
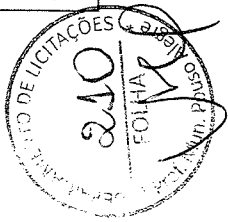
RAMO B



----- TERRENO NATURAL
 _____ GREIDE PROJETADO

PROJETO 		CLIENTE  Prefeitura Municipal de Pouso Alegre	EMPREENDIMENTO CONSTRUÇÃO - ACESSO DISTRITO INDUSTRIAL			
GERÊNCIA DE PROJETOS DENIS DE SOUZA SILVA CREA: MG-127.216/D		 Prefeitura Municipal de Pouso Alegre	ENDEREÇO DISTRITO INDUSTRIAL POUSO ALEGRE - MINAS GERAIS		DISCIPLINA TERRAPLENAGEM	
COORDENAÇÃO DE PROJETOS ALOISIO CAETANO FERREIRA CREA: MG-97.132/D			ASSUNTO PROJETO DE TERRAPLENAGEM NOTAS DE SERVIÇO DE TERRAPLENAGEM		FASE DO PROJETO EXECUTIVO	
RESPONSÁVEL TÉCNICO ENG. CIVIL FLÁVIA C. BARBOSA CREA: MG 187.842/D					ESTACA 1+2.58	
DESENHO ÉRICA SILVA		DATA INICIAL 07/04/2021		ESCALA 1:200	REVISÃO R01	ARQUIVO DAC-PMPA-D.IND-PE-TRP-R01.DWG

RAMO B

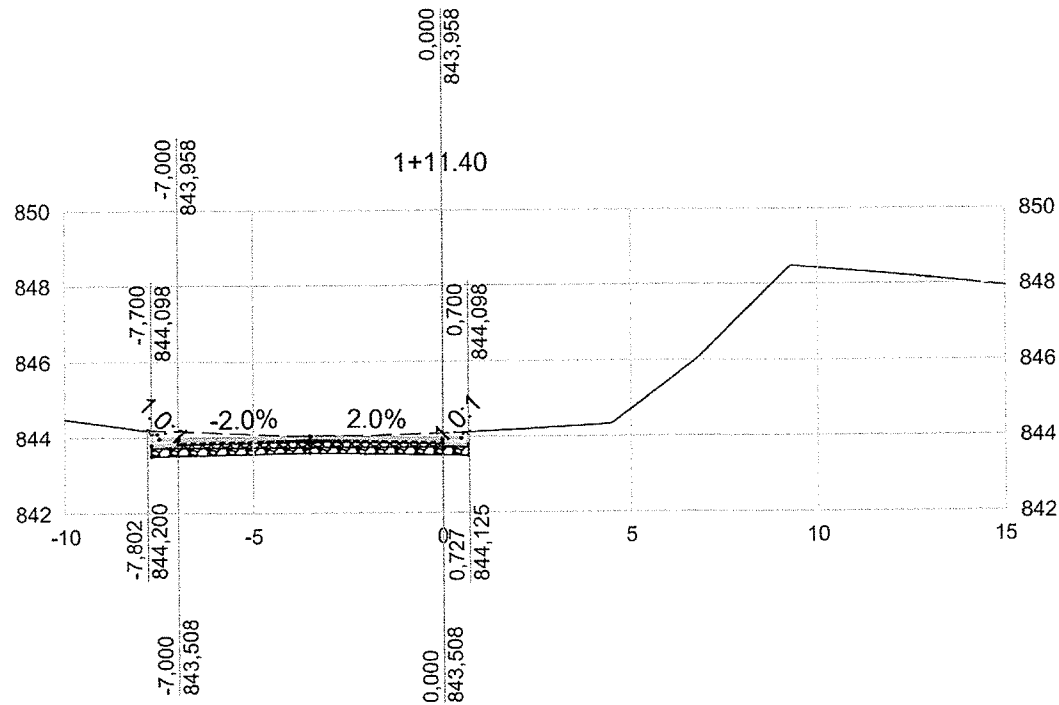

----- TERRENO NATURAL
 _____ GREIDE PROJETADO

PROJETO 		CLIENTE Prefeitura Municipal de Pouso Alegre		EMPREENDIMENTO CONSTRUÇÃO - ACESSO DISTRITO INDUSTRIAL	
GERÊNCIA DE PROJETOS DENIS DE SOUZA SILVA CREA: MG-127.216/D				ENDEREÇO DISTRITO INDUSTRIAL POUSO ALEGRE - MINAS GERAIS	
COORDENAÇÃO DE PROJETOS ALOISIO CAETANO FERREIRA CREA: MG-97.132/D				DISCIPLINA TERRAPLENAGEM	
RESPONSÁVEL TÉCNICO ENG. CIVIL FLÁVIA C. BARBOSA CREA: MG 187.842/D				FASE DO PROJETO EXECUTIVO	
DESENHO ÉRICA SILVA		ASSUNTO PROJETO DE TERRAPLENAGEM NOTAS DE SERVIÇO DE TERRAPLENAGEM		ESTACA 1+11.40	
		DATA INICIAL 07/04/2021	ESCALA 1:200	REVISÃO R01	ARQUIVO DAC-PMPA-D.IND-PE-TRP-R01.DWG

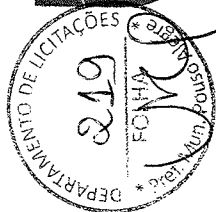



NOTAS DE SERVIÇO DE TERRAPLENAGEM

RAMO D

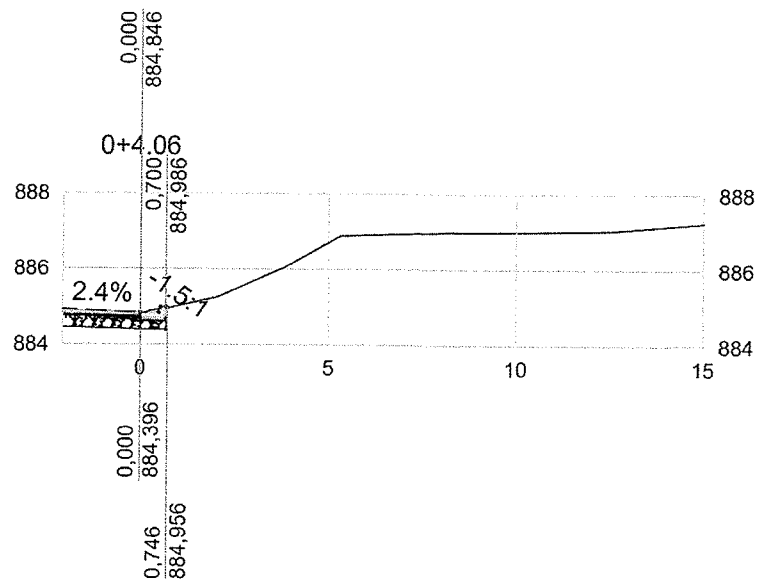
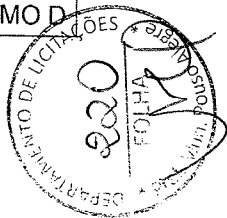
RAMO D



----- TERRENO NATURAL
 _____ GREIDE PROJETADO

PROJETO 		CLIENTE  Prefeitura Municipal de Pouso Alegre	EMPREENDIMENTO CONSTRUÇÃO - ACESSO DISTRITO INDUSTRIAL			
GERÊNCIA DE PROJETOS DENIS DE SOUZA SILVA CREA: MG-127.216/D		 Prefeitura Municipal de Pouso Alegre	ENDEREÇO DISTRITO INDUSTRIAL POUSO ALEGRE - MINAS GERAIS		DISCIPLINA TERRAPLENAGEM	
COORDENAÇÃO DE PROJETOS ALOISIO CAETANO FERREIRA CREA: MG-97.132/D			ASSUNTO PROJETO DE TERRAPLENAGEM NOTAS DE SERVIÇO DE TERRAPLENAGEM		FASE DO PROJETO EXECUTIVO	
RESPONSÁVEL TÉCNICO ENG. CIVIL FLÁVIA C. BARBOSA CREA: MG 187.842/D					ESTACA 0+4.06	
DESENHO ÉRICA SILVA			DATA INICIAL 07/04/2021	ESCALA 1:200	REVISÃO R01	ARQUIVO DAC-PMPA-D.IND-PE-TRP-R01.DWG

RAMO D

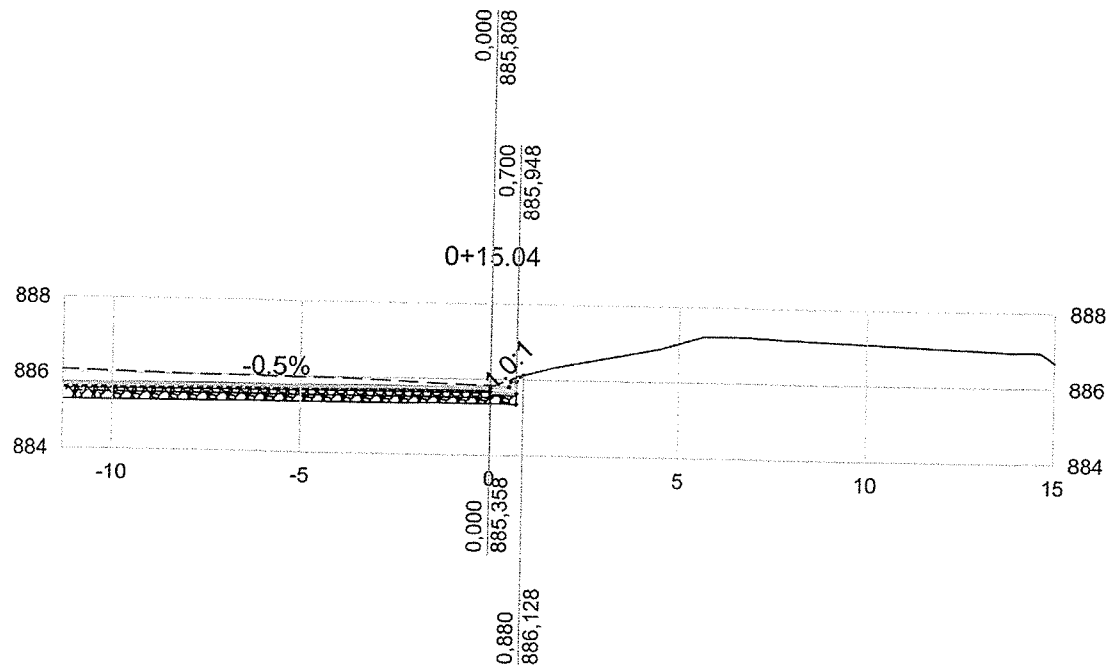
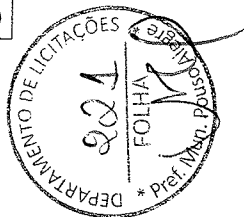

----- TERRENO NATURAL
 _____ GREIDE PROJETADO

PROJETO 		CLIENTE  Prefeitura Municipal de Pouso Alegre		EMPREENDIMENTO CONSTRUÇÃO - ACESSO DISTRITO INDUSTRIAL					
GERÊNCIA DE PROJETOS DENIS DE SOUZA SILVA CREA: MG-127.216/D		 Prefeitura Municipal de Pouso Alegre		ENDEREÇO DISTRITO INDUSTRIAL POUSO ALEGRE - MINAS GERAIS		DISCIPLINA TERRAPLENAGEM			
COORDENAÇÃO DE PROJETOS ALOISIO CAETANO FERREIRA CREA: MG-97.132/D				ASSUNTO PROJETO DE TERRAPLENAGEM NOTAS DE SERVIÇO DE TERRAPLENAGEM		FASE DO PROJETO EXECUTIVO			
RESPONSÁVEL TÉCNICO ENG. CIVIL FLÁVIA C. BARBOSA CREA: MG 187.842/D				DATA INICIAL 07/04/2021		ESCALA 1:200		REVISÃO R01	
DESENHO ÉRICA SILVA				ARQUIVO DAC-PMPA-D.IND-PE-TRP-R01.DWG		ESTACA 0+15.04			

RAMO D

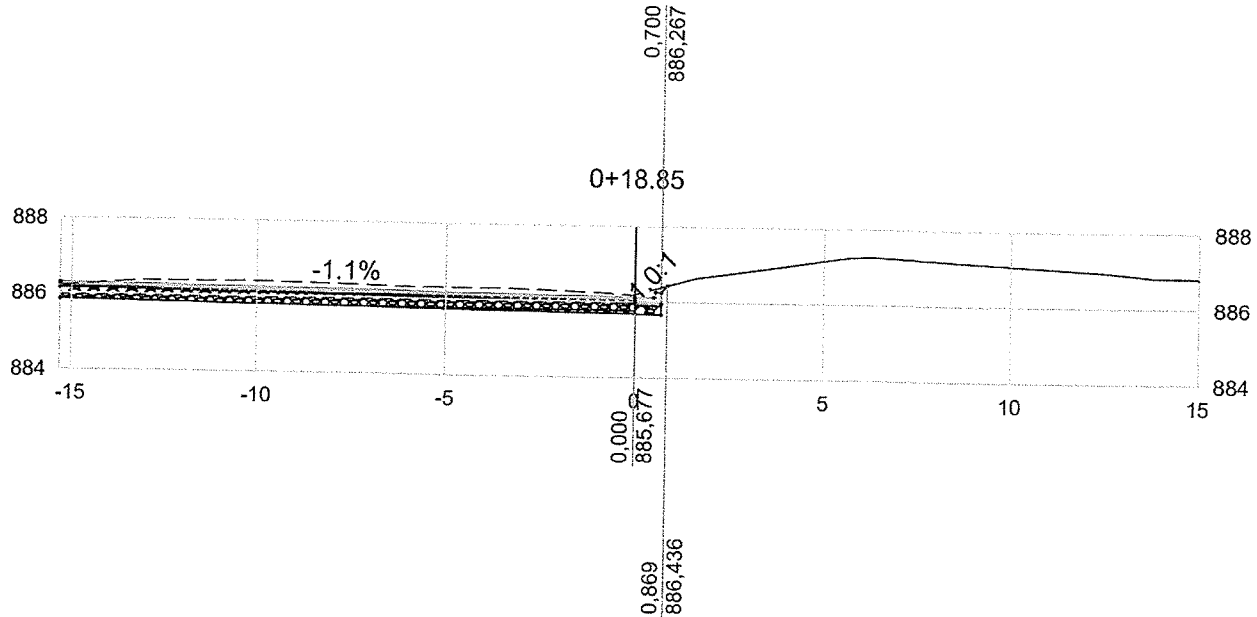
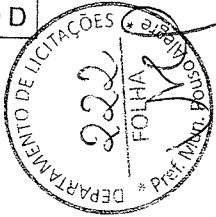

--- TERRENO NATURAL
 — GREIDE PROJETADO

PROJETO 		CLIENTE Prefeitura Municipal de Pouso Alegre		EMPREENDIMENTO CONSTRUÇÃO - ACESSO DISTRITO INDUSTRIAL		
GERÊNCIA DE PROJETOS DENIS DE SOUZA SILVA CREA: MG-127.216/D		 Prefeitura Municipal de Pouso Alegre		ENDEREÇO DISTRITO INDUSTRIAL POUSO ALEGRE - MINAS GERAIS		DISCIPLINA TERRAPLENAGEM
COORDENAÇÃO DE PROJETOS ALOISIO CAETANO FERREIRA CREA: MG-97.132/D				ASSUNTO PROJETO DE TERRAPLENAGEM NOTAS DE SERVIÇO DE TERRAPLENAGEM		FASE DO PROJETO EXECUTIVO
RESPONSÁVEL TÉCNICO ENG. CIVIL FLÁVIA C. BARBOSA CREA: MG 187.842/D				ESTACA 0+18.85		
DESENHO ÉRICA SILVA				DATA INICIAL 07/04/2021	ESCALA 1:200	REVISÃO R01

RAMO D

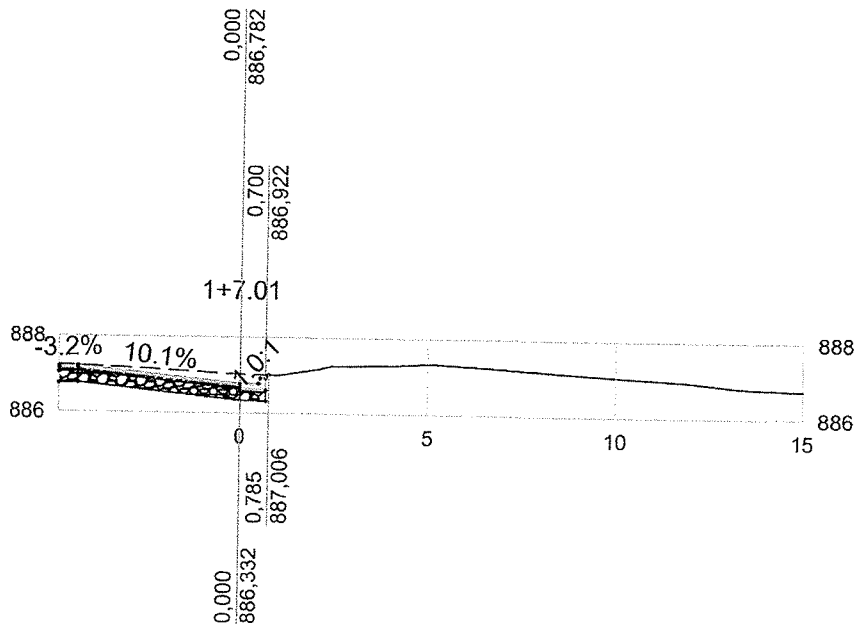
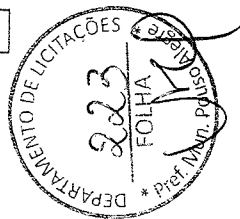

----- TERRENO NATURAL
 _____ GREIDE PROJETADO

PROJETO 		CLIENTE Prefeitura Municipal de Pouso Alegre		EMPREENDIMENTO CONSTRUÇÃO - ACESSO DISTRITO INDUSTRIAL					
GERÊNCIA DE PROJETOS DENIS DE SOUZA SILVA CREA: MG-127.216/D		Prefeitura Municipal de Pouso Alegre		ENDEREÇO DISTRITO INDUSTRIAL POUSO ALEGRE - MINAS GERAIS		DISCIPLINA TERRAPLENAGEM			
COORDENAÇÃO DE PROJETOS ALOISIO CAETANO FERREIRA CREA: MG-97.132/D				ASSUNTO PROJETO DE TERRAPLENAGEM NOTAS DE SERVIÇO DE TERRAPLENAGEM		FASE DO PROJETO EXECUTIVO			
RESPONSÁVEL TÉCNICO ENG. CIVIL FLÁVIA C. BARBOSA CREA: MG 187.842/D				DATA INICIAL 07/04/2021		ESCALA 1:200		REVISÃO R01	
DESENHO ÉRICA SILVA				ARQUIVO DAC-PMPA-D.IND-PE-TRP-R01.DWG		ESTACA 1+7.01			

RAMO D

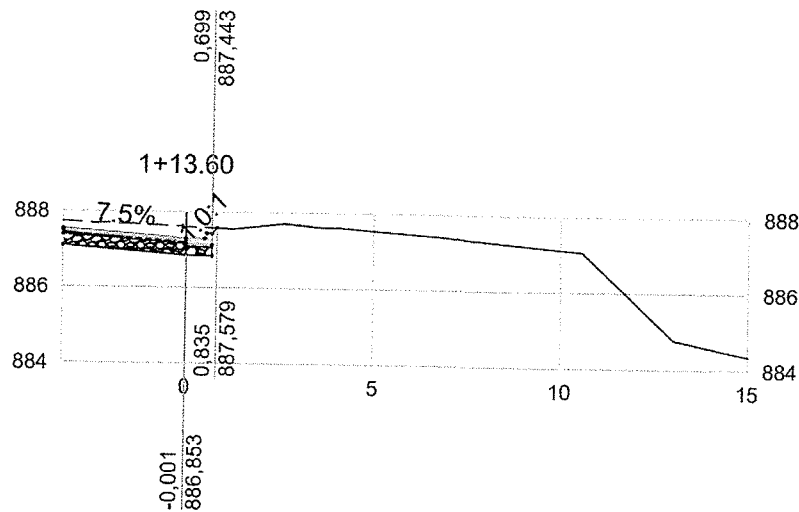
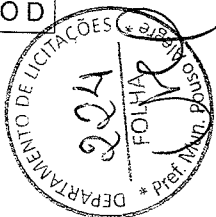

----- TERRENO NATURAL
 _____ GREIDE PROJETADO

		CLIENTE Prefeitura Municipal de Pouso Alegre	EMPREENDIMENTO CONSTRUÇÃO - ACESSO DISTRITO INDUSTRIAL		
GERÊNCIA DE PROJETOS DENIS DE SOUZA SILVA CREA: MG-127.216/D		Prefeitura Municipal de Pouso Alegre	ENDEREÇO DISTRITO INDUSTRIAL POUSO ALEGRE - MINAS GERAIS		DISCIPLINA TERRAPLENAGEM
COORDENAÇÃO DE PROJETOS ALOISIO CAETANO FERREIRA CREA: MG-97.132/D			ASSUNTO PROJETO DE TERRAPLENAGEM NOTAS DE SERVIÇO DE TERRAPLENAGEM		FASE DO PROJETO EXECUTIVO
RESPONSÁVEL TÉCNICO ENG. CIVIL FLÁVIA C. BARBOSA CREA: MG 187.842/D			DATA INICIAL ESCALA REVISÃO ARQUIVO 07/04/2021 1:200 R01 DAC-PMPA-D.IND-PE-TRP-R01.DWG		ESTACA 1+13.60
DESENHO ÉRICA SILVA					

RAMO D

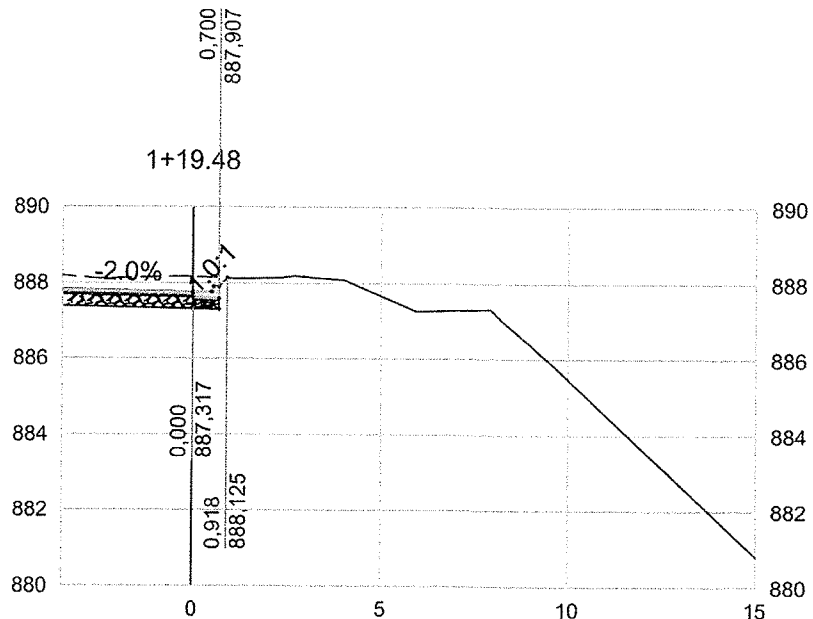
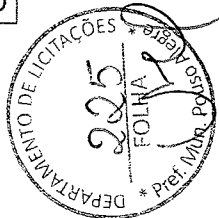

----- TERRENO NATURAL
 _____ GREIDE PROJETADO

PROJETO 		CLIENTE Prefeitura Municipal de Pouso Alegre		EMPREENDIMENTO CONSTRUÇÃO - ACESSO DISTRITO INDUSTRIAL					
GERÊNCIA DE PROJETOS DENIS DE SOUZA SILVA CREA: MG-127.216/D		Prefeitura Municipal de Pouso Alegre		ENDEREÇO DISTRITO INDUSTRIAL POUSO ALEGRE - MINAS GERAIS		DISCIPLINA TERRAPLENAGEM			
COORDENAÇÃO DE PROJETOS ALOISIO CAETANO FERREIRA CREA: MG-97.132/D				ASSUNTO PROJETO DE TERRAPLENAGEM NOTAS DE SERVIÇO DE TERRAPLENAGEM		FASE DO PROJETO EXECUTIVO			
RESPONSÁVEL TÉCNICO ENG. CIVIL FLÁVIA C. BARBOSA CREA: MG 187.842/D				DATA INICIAL 07/04/2021		ESCALA 1:200	REVISÃO R01	ARQUIVO DAC-PMPA-D.IND-PE-TRP-R01.DWG	
DESENHO ÉRICA SILVA						ESTACA 1+19.48			

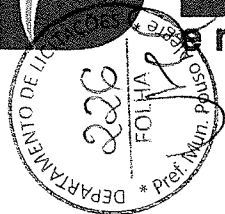

NOTAS DE SERVIÇO DE TERRAPLENAGEM

RAMO E

RAMO E

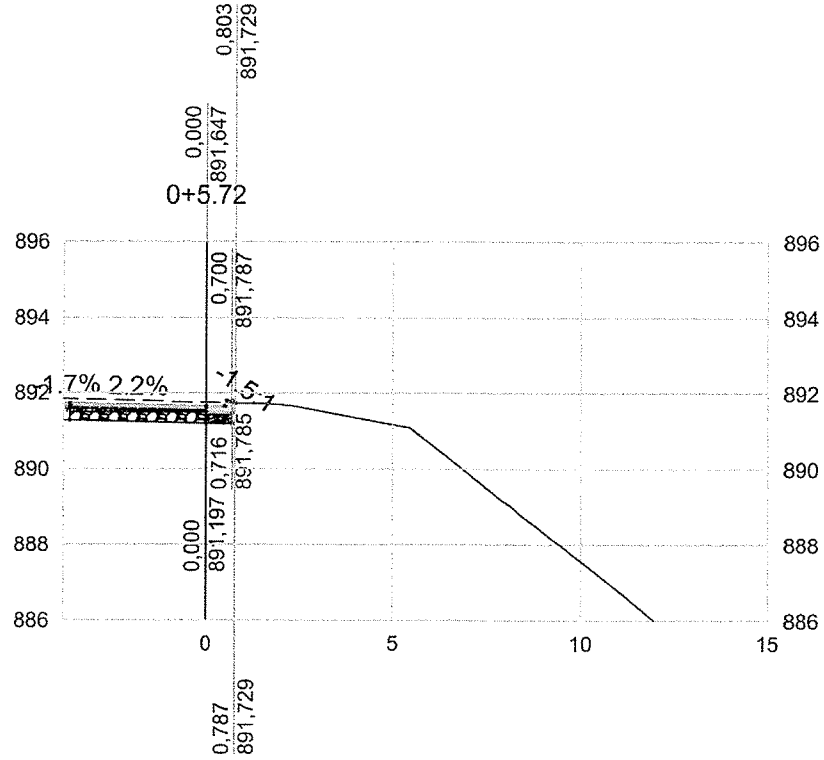
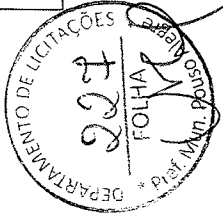

----- TERRENO NATURAL
 _____ GREIDE PROJETADO

PROJETO 		CLIENTE Prefeitura Municipal de Pouso Alegre		EMPREENDIMENTO CONSTRUÇÃO - ACESSO DISTRITO INDUSTRIAL			
GERÊNCIA DE PROJETOS DENIS DE SOUZA SILVA CREA: MG-127.216/D		Prefeitura Municipal de Pouso Alegre		ENDEREÇO DISTRITO INDUSTRIAL POUSO ALEGRE - MINAS GERAIS		DISCIPLINA TERRAPLENAGEM	
COORDENAÇÃO DE PROJETOS ALOISIO CAETANO FERREIRA CREA: MG-97.132/D				ASSUNTO PROJETO DE TERRAPLENAGEM NOTAS DE SERVIÇO DE TERRAPLENAGEM		FASE DO PROJETO EXECUTIVO	
RESPONSÁVEL TÉCNICO ENG. CIVIL FLÁVIA C. BARBOSA CREA: MG 187.842/D		Prefeitura Municipal de Pouso Alegre		DATA INICIAL 07/04/2021		ESTACA 0+5.72	
DESENHO ÉRICA SILVA				ESCALA 1:200		REVISÃO R01	

RAMO E

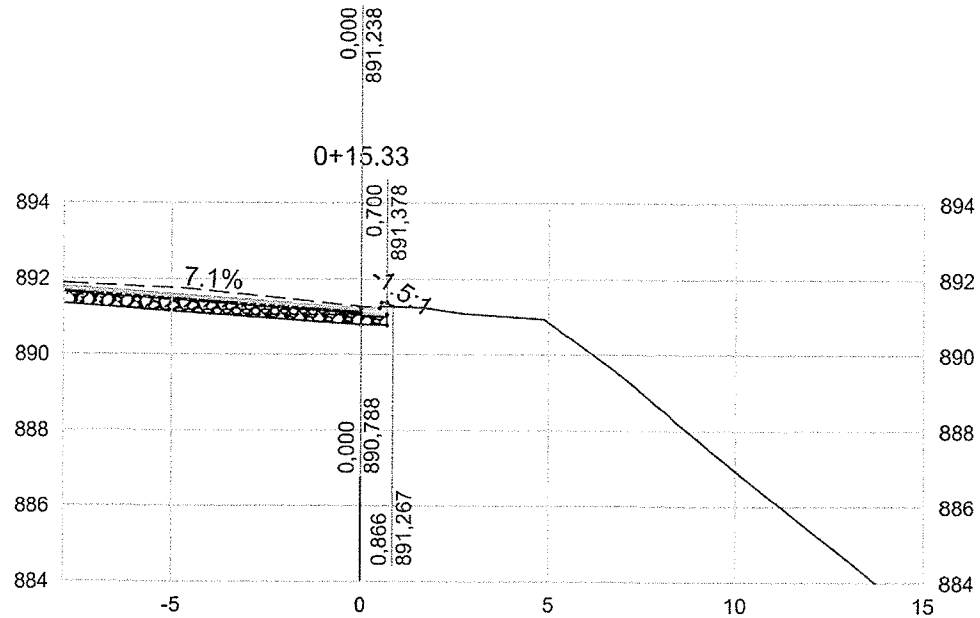
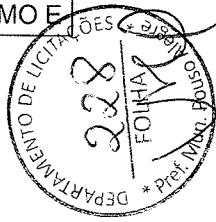

----- TERRENO NATURAL
 _____ GREIDE PROJETADO

PROJETO 		CLIENTE  Prefeitura Municipal de Pouso Alegre		EMPREENDIMENTO CONSTRUÇÃO - ACESSO DISTRITO INDUSTRIAL					
GERÊNCIA DE PROJETOS DENIS DE SOUZA SILVA CREA: MG-127.216/D		 Prefeitura Municipal de Pouso Alegre		ENDEREÇO DISTRITO INDUSTRIAL POUSO ALEGRE - MINAS GERAIS		DISCIPLINA TERRAPLENAGEM			
COORDENAÇÃO DE PROJETOS ALOISIO CAETANO FERREIRA CREA: MG-97.132/D				ASSUNTO PROJETO DE TERRAPLENAGEM NOTAS DE SERVIÇO DE TERRAPLENAGEM		FASE DO PROJETO EXECUTIVO			
RESPONSÁVEL TÉCNICO ENG. CIVIL FLÁVIA C. BARBOSA CREA: MG 187.842/D				DATA INICIAL 07/04/2021		ESCALA 1:200	REVISÃO R01	ESTACA 0+15.33	
DESENHO ÉRICA SILVA				ARQUIVO DAC-PMPA-D.IND-PE-TRP-R01.DWG					

RAMO

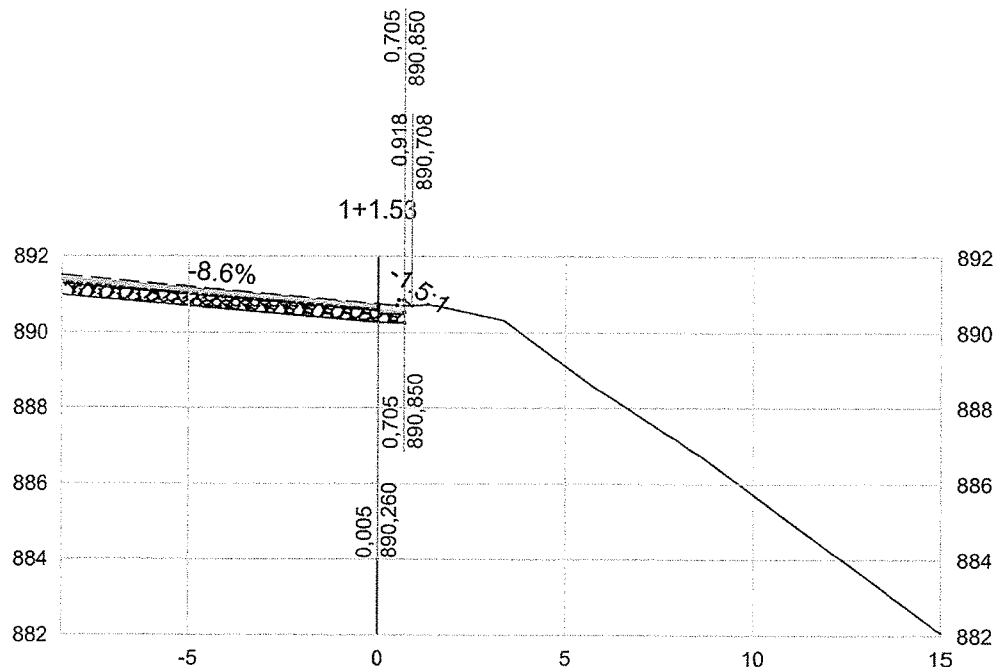
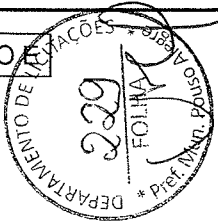

----- TERRENO NATURAL
 _____ GREIDE PROJETADO

PROJETO 		CLIENTE Prefeitura Municipal de Pouso Alegre		EMPREENDIMENTO CONSTRUÇÃO - ACESSO DISTRITO INDUSTRIAL			
GERÊNCIA DE PROJETOS DENIS DE SOUZA SILVA CREA: MG-127.216/D				ENDEREÇO DISTRITO INDUSTRIAL POUSO ALEGRE - MINAS GERAIS		DISCIPLINA TERRAPLENAGEM	
COORDENAÇÃO DE PROJETOS ALOISIO CAETANO FERREIRA CREA: MG-97.132/D				ASSUNTO PROJETO DE TERRAPLENAGEM NOTAS DE SERVIÇO DE TERRAPLENAGEM		FASE DO PROJETO EXECUTIVO	
RESPONSÁVEL TÉCNICO ENG. CIVIL FLÁVIA C. BARBOSA CREA: MG 187.842/D				DATA INICIAL 07/04/2021		ESCALA 1:200	REVISÃO R01
DESENHO ÉRICA SILVA				ESTACA 1+1.53			

RAMO E

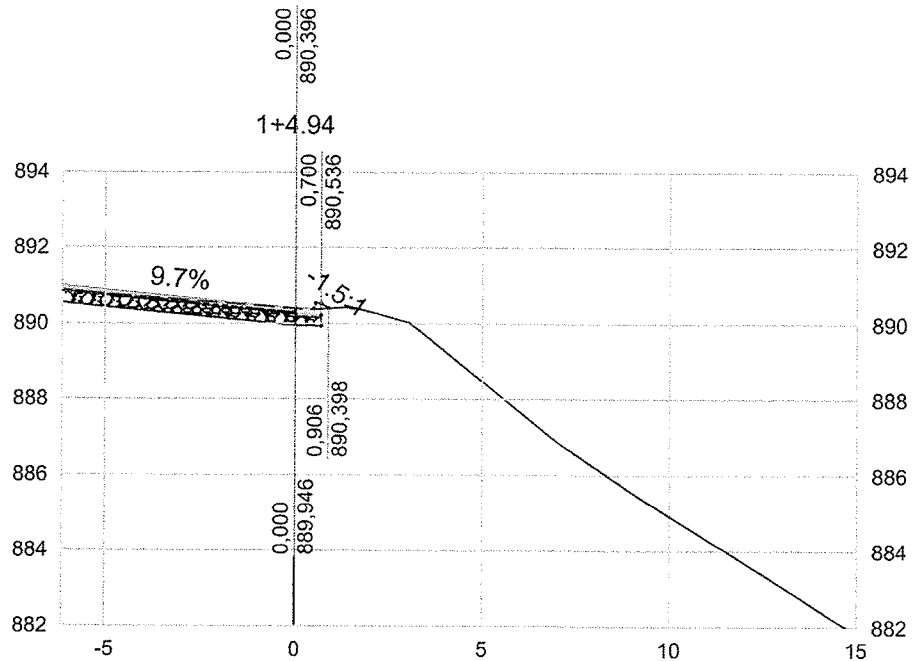
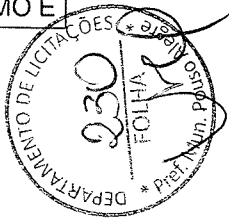

----- TERRENO NATURAL
 _____ GREIDE PROJETADO

PROJETO	
GERÊNCIA DE PROJETOS	DENIS DE SOUZA SILVA CREA: MG-127.216/D
COORDENAÇÃO DE PROJETOS	ALOISIO CAETANO FERREIRA CREA: MG-97.132/D
RESPONSÁVEL TÉCNICO	ENG. CIVIL FLÁVIA C. BARBOSA CREA: MG 187.842/D
DESENHO	ÉRICA SILVA

CLIENTE





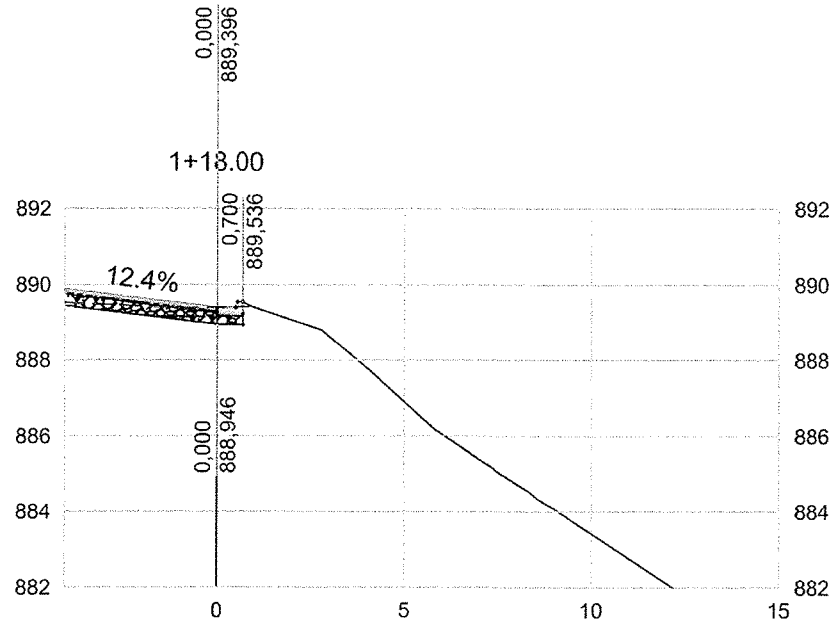
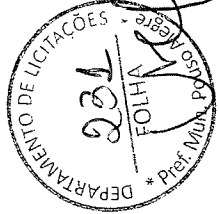

Prefeitura Municipal
de **Pouso Alegre**

EMPREENDIMENTO			
CONSTRUÇÃO - ACESSO DISTRITO INDUSTRIAL			
ENDEREÇO			DISCIPLINA
DISTRITO INDUSTRIAL			TERRAPLENAGEM
POUSO ALEGRE - MINAS GERAIS			FASE DO PROJETO
ASSUNTO			EXECUTIVO
PROJETO DE TERRAPLENAGEM			ESTACA
NOTAS DE SERVIÇO DE TERRAPLENAGEM			1+4.94
DATA INICIAL	ESCALA	REVISÃO	ARQUIVO
07/04/2021	1:200	R01	DAC-PMPA-D.IND-PE-TRP-R01.DWG

RAMO E

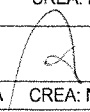

----- TERRENO NATURAL
 _____ GREIDE PROJETADO

PROJETO 		CLIENTE  Prefeitura Municipal de Pouso Alegre		EMPREENDIMENTO CONSTRUÇÃO - ACESSO DISTRITO INDUSTRIAL	
GERÊNCIA DE PROJETOS DENIS DE SOUZA SILVA CREA: MG-127.216/D		 Prefeitura Municipal de Pouso Alegre		ENDEREÇO DISTRITO INDUSTRIAL POUSO ALEGRE - MINAS GERAIS	
COORDENAÇÃO DE PROJETOS ALOISIO CAETANO FERREIRA CREA: MG-97.132/D				DISCIPLINA TERRAPLENAGEM	
RESPONSÁVEL TÉCNICO  ENG. CIVIL FLÁVIA C. BARBOSA CREA: MG 187.842/D		 Prefeitura Municipal de Pouso Alegre		FASE DO PROJETO EXECUTIVO	
DESENHO ÉRICA SILVA				ASSUNTO PROJETO DE TERRAPLENAGEM NOTAS DE SERVIÇO DE TERRAPLENAGEM	
				DATA INICIAL 07/04/2021	ESCALA 1:200
				REVISÃO R01	ARQUIVO DAC-PMPA-D.IND-PE-TRP-R01.DWG

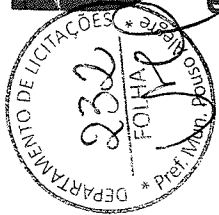

NOTAS DE SERVIÇO DE TERRAPLENAGEM

RAMO F

RAMO F

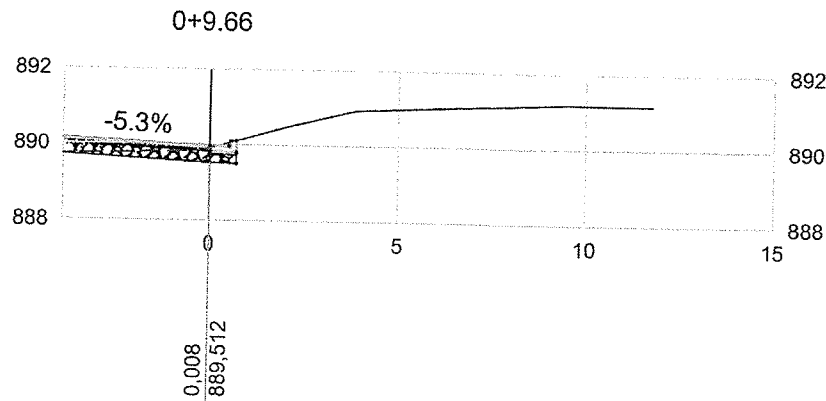
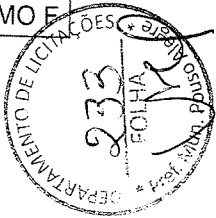

----- TERRENO NATURAL
 _____ GREIDE PROJETADO

PROJETO 		CLIENTE  Prefeitura Municipal de Pouso Alegre		EMPREENDIMENTO CONSTRUÇÃO - ACESSO DISTRITO INDUSTRIAL			
GERÊNCIA DE PROJETOS DENIS DE SOUZA SILVA CREA: MG-127.216/D		 Prefeitura Municipal de Pouso Alegre		ENDEREÇO DISTRITO INDUSTRIAL POUSO ALEGRE - MINAS GERAIS		DISCIPLINA TERRAPLENAGEM	
COORDENAÇÃO DE PROJETOS ALOISIO CAETANO FERREIRA CREA: MG-97.132/D				ASSUNTO PROJETO DE TERRAPLENAGEM NOTAS DE SERVIÇO DE TERRAPLENAGEM		FASE DO PROJETO EXECUTIVO	
RESPONSÁVEL TÉCNICO ENG. CIVIL FLÁVIA C. BARBOSA CREA: MG 187.842/D				ESTACA 0+9.66			
DESENHO ÉRICA SILVA				DATA INICIAL 07/04/2021	ESCALA 1:200	REVISÃO R01	ARQUIVO DAC-PMPA-D.IND-PE-TRP-R01.DWG

RAMO F

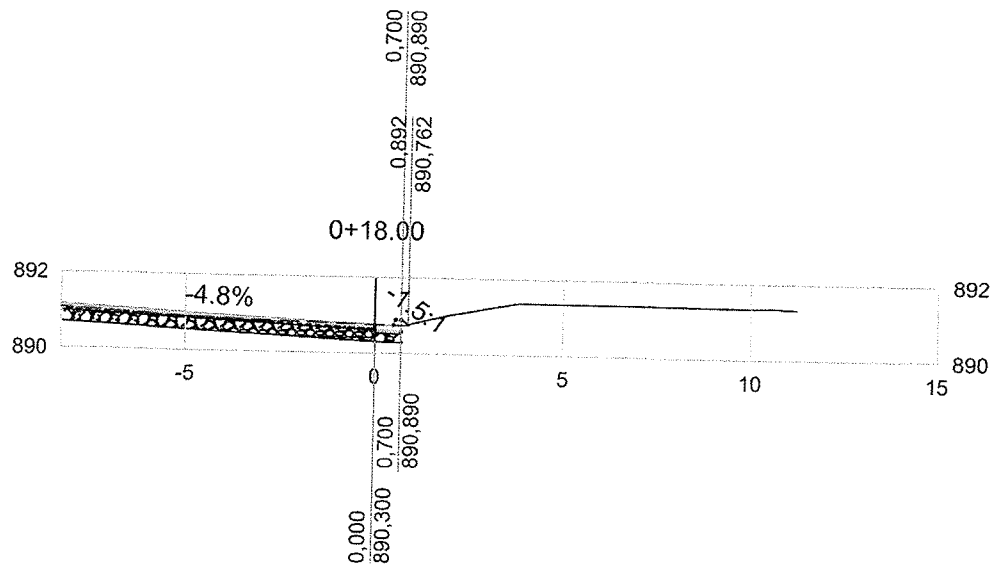
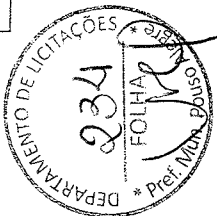

----- TERRENO NATURAL
 _____ GREIDE PROJETADO

PROJETO 		CLIENTE  Prefeitura Municipal de Pouso Alegre		EMPREENHIMENTO CONSTRUÇÃO - ACESSO DISTRITO INDUSTRIAL			
GERÊNCIA DE PROJETOS DENIS DE SOUZA SILVA CREA: MG-127.216/D		 Prefeitura Municipal de Pouso Alegre		ENDEREÇO DISTRITO INDUSTRIAL POUSO ALEGRE - MINAS GERAIS		DISCIPLINA TERRAPLENAGEM	
COORDENAÇÃO DE PROJETOS ALOISIO CAETANO FERREIRA CREA: MG-97.132/D				ASSUNTO PROJETO DE TERRAPLENAGEM NOTAS DE SERVIÇO DE TERRAPLENAGEM		FASE DO PROJETO EXECUTIVO	
RESPONSÁVEL TÉCNICO ENG. CIVIL FLÁVIA C. BARBOSA CREA: MG 187.842/D		 Prefeitura Municipal de Pouso Alegre		DATA INICIAL 07/04/2021		ESTACA 0+18.00	
DESENHO ÉRICA SILVA				ESCALA 1:200	REVISÃO R01	ARQUIVO DAC-PMPA-D.IND-PE-TRP-R01.DWG	

RAMO F

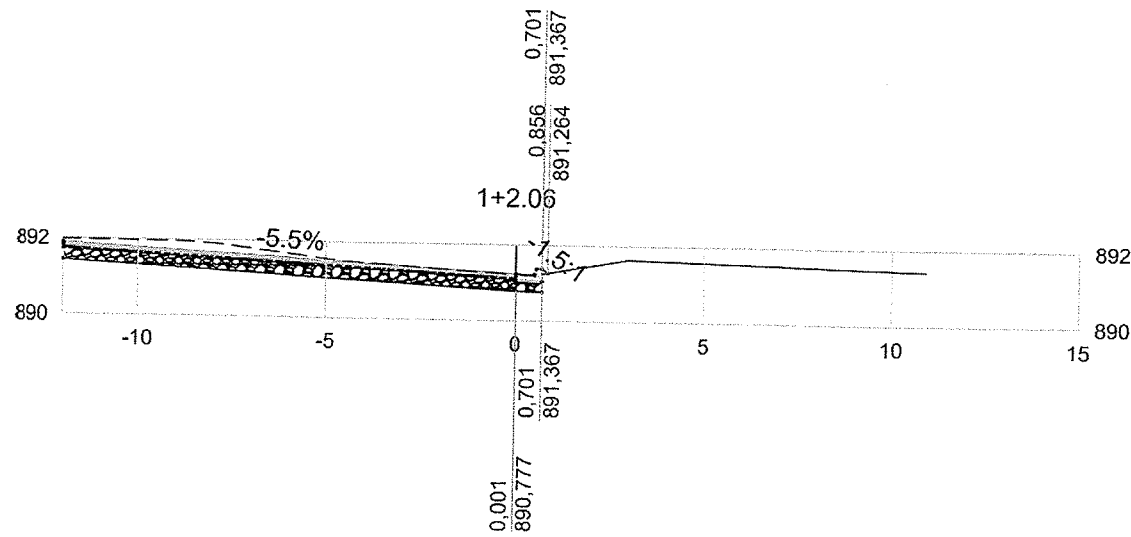
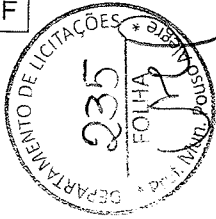

----- TERRENO NATURAL
 _____ GREIDE PROJETADO

PROJETO 		CLIENTE  Prefeitura Municipal de Pouso Alegre		EMPREENDIMENTO CONSTRUÇÃO - ACESSO DISTRITO INDUSTRIAL			
GERÊNCIA DE PROJETOS DENIS DE SOUZA SILVA CREA: MG-127.216/D		 Prefeitura Municipal de Pouso Alegre		ENDEREÇO DISTRITO INDUSTRIAL POUSO ALEGRE - MINAS GERAIS		DISCIPLINA TERRAPLENAGEM	
COORDENAÇÃO DE PROJETOS ALOISIO CAETANO FERREIRA CREA: MG-97.132/D				ASSUNTO PROJETO DE TERRAPLENAGEM NOTAS DE SERVIÇO DE TERRAPLENAGEM		FASE DO PROJETO EXECUTIVO	
RESPONSÁVEL TÉCNICO ENG. CIVIL FLÁVIA C. BARBOSA CREA: MG 187.842/D		 Prefeitura Municipal de Pouso Alegre		DATA INICIAL 07/04/2021		ESTACA 1+2.06	
DESENHO ÉRICA SILVA				ESCALA 1:200	REVISÃO R01	ARQUIVO DAC-PMPA-D.IND-PE-TRP-R01.DWG	

RAMO F

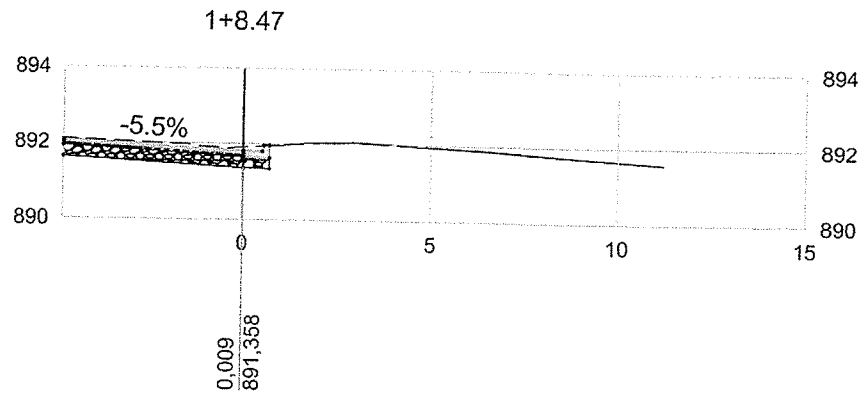
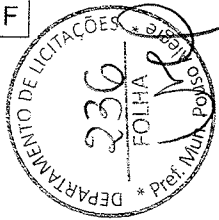

--- TERRENO NATURAL
 ——— GREIDE PROJETADO

PROJETO 		CLIENTE Prefeitura Municipal de Pouso Alegre		EMPREENHIMENTO CONSTRUÇÃO - ACESSO DISTRITO INDUSTRIAL			
GERÊNCIA DE PROJETOS DENIS DE SOUZA SILVA CREA: MG-127.216/D		Prefeitura Municipal de Pouso Alegre		ENDEREÇO DISTRITO INDUSTRIAL POUSO ALEGRE - MINAS GERAIS		DISCIPLINA TERRAPLENAGEM	
COORDENAÇÃO DE PROJETOS ALOISIO CAETANO FERREIRA CREA: MG-97.132/D				ASSUNTO PROJETO DE TERRAPLENAGEM NOTAS DE SERVIÇO DE TERRAPLENAGEM		FASE DO PROJETO EXECUTIVO	
RESPONSÁVEL TÉCNICO ENG. CIVIL FLÁVIA C. BARBOSA CREA: MG 187.842/D		Prefeitura Municipal de Pouso Alegre		DATA INICIAL 07/04/2021		ESTACA 1+8.47	
DESENHO ÉRICA SILVA				ESCALA 1:200		REVISÃO R01	

RAMO F

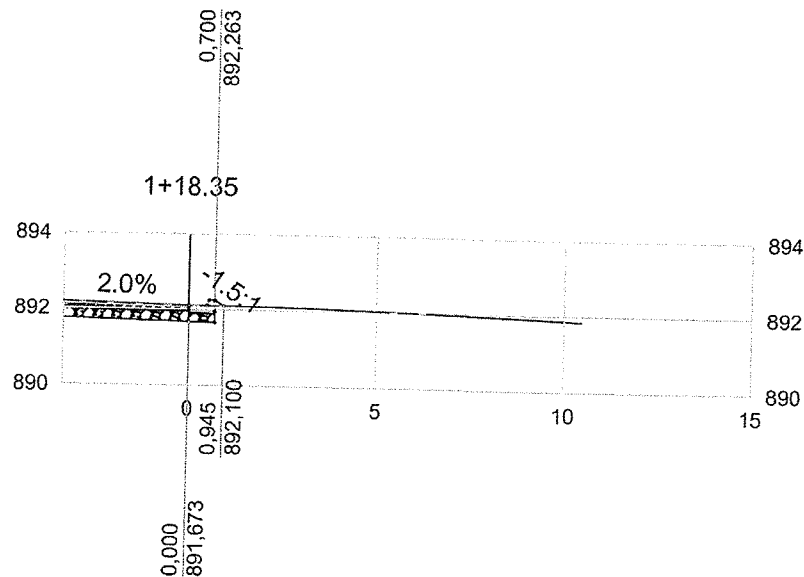
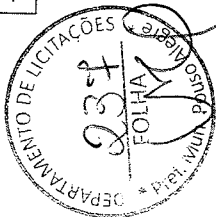

----- TERRENO NATURAL
 _____ GREIDE PROJETADO

PROJETO 		CLIENTE  Prefeitura Municipal de Pouso Alegre		EMPREENDIMENTO CONSTRUÇÃO - ACESSO DISTRITO INDUSTRIAL					
GERÊNCIA DE PROJETOS DENIS DE SOUZA SILVA CREA: MG-127.216/D		 Prefeitura Municipal de Pouso Alegre		ENDEREÇO DISTRITO INDUSTRIAL POUSO ALEGRE - MINAS GERAIS		DISCIPLINA TERRAPLENAGEM			
COORDENAÇÃO DE PROJETOS ALOISIO CAETANO FERREIRA CREA: MG-97.132/D				ASSUNTO PROJETO DE TERRAPLENAGEM NOTAS DE SERVIÇO DE TERRAPLENAGEM		FASE DO PROJETO EXECUTIVO			
RESPONSÁVEL TÉCNICO ENG. CIVIL FLÁVIA C. BARBOSA CREA: MG 187.842/D				DATA INICIAL 07/04/2021		ESCALA 1:200		REVISÃO R01	
DESENHO ÉRICA SILVA				ARQUIVO DAC-PMPA-D.IND-PE-TRP-R01.DWG		ESTACA 1+18.35			

RAMO F

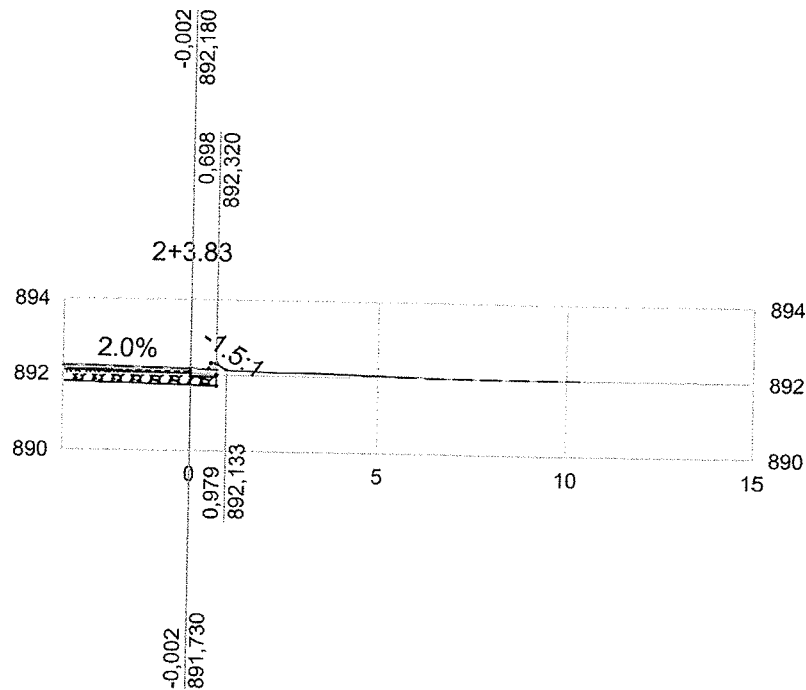
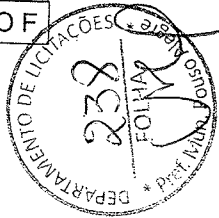

----- TERRENO NATURAL
 _____ GREIDE PROJETADO

PROJETO 		CLIENTE Prefeitura Municipal de Pouso Alegre	EMPREENDIMENTO CONSTRUÇÃO - ACESSO DISTRITO INDUSTRIAL		
GERÊNCIA DE PROJETOS DENIS DE SOUZA SILVA CREA: MG-127.216/D		Prefeitura Municipal de Pouso Alegre	ENDEREÇO DISTRITO INDUSTRIAL POUSO ALEGRE - MINAS GERAIS		DISCIPLINA TERRAPLENAGEM
COORDENAÇÃO DE PROJETOS ALOISIO CAETANO FERREIRA CREA: MG-97.132/D			ASSUNTO PROJETO DE TERRAPLENAGEM NOTAS DE SERVIÇO DE TERRAPLENAGEM		FASE DO PROJETO EXECUTIVO
RESPONSÁVEL TÉCNICO ENG. CIVIL FLÁVIA C. BARBOSA CREA: MG 187.842/D			DATA INICIAL ESCALA REVISÃO ARQUIVO 07/04/2021 1:200 R01 DAC-PMPA-D.IND-PE-TRP-R01.DWG		ESTACA 2+3.83
DESENHO ÉRICA SILVA					

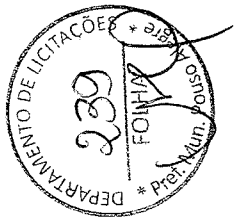



NOTAS DE SERVIÇO DE TERRAPLENAGEM

RAMO G

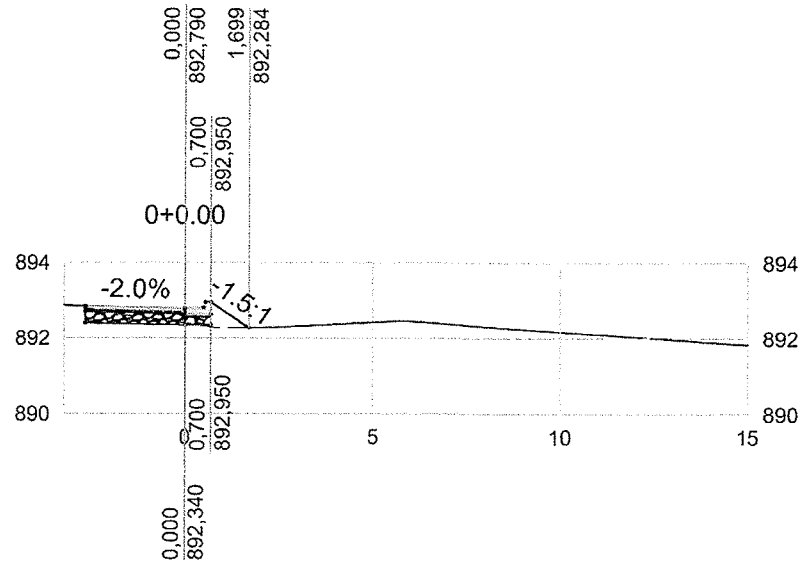
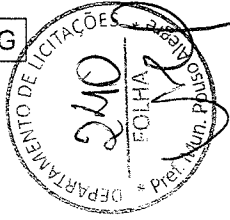
RAMO G



----- TERRENO NATURAL
 _____ GREIDE PROJETADO

PROJETO 		CLIENTE  Prefeitura Municipal de Pouso Alegre		EMPREENDIMENTO CONSTRUÇÃO - ACESSO DISTRITO INDUSTRIAL			
GERÊNCIA DE PROJETOS DENIS DE SOUZA SILVA CREA: MG-127.216/D		 Prefeitura Municipal de Pouso Alegre		ENDEREÇO DISTRITO INDUSTRIAL POUSO ALEGRE - MINAS GERAIS		DISCIPLINA TERRAPLENAGEM	
COORDENAÇÃO DE PROJETOS ALOISIO CAETANO FERREIRA CREA: MG-97.132/D				ASSUNTO PROJETO DE TERRAPLENAGEM NOTAS DE SERVIÇO DE TERRAPLENAGEM		FASE DO PROJETO EXECUTIVO	
RESPONSÁVEL TÉCNICO ENG. CIVIL FLÁVIA C. BARBOSA CREA: MG 187.842/D				DATA INICIAL 07/04/2021		ESTACA 0+0.00	
DESENHO ÉRICA SILVA				ESCALA 1:200	REVISÃO R01	ARQUIVO DAC-PMPA-D.IND-PE-TRP-R01.DWG	

RAMO G

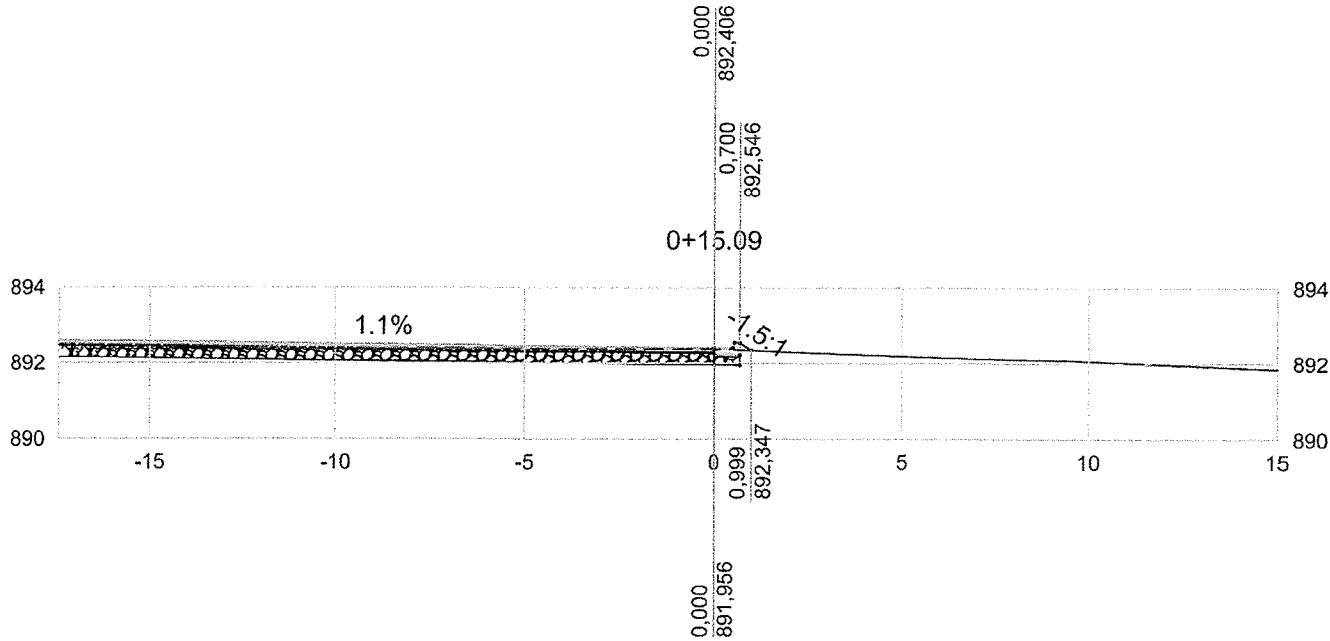
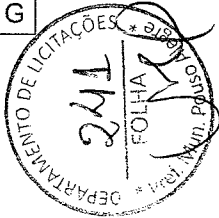

----- TERRENO NATURAL
 _____ GREIDE PROJETADO

PROJETO 		CLIENTE Prefeitura Municipal de Pouso Alegre	EMPREENDIMENTO CONSTRUÇÃO - ACESSO DISTRITO INDUSTRIAL		
GERÊNCIA DE PROJETOS DENIS DE SOUZA SILVA CREA: MG-127.216/D			ENDEREÇO DISTRITO INDUSTRIAL POUSO ALEGRE - MINAS GERAIS		DISCIPLINA TERRAPLENAGEM
COORDENAÇÃO DE PROJETOS ALOISIO CAETANO FERREIRA CREA: MG-97.132/D			ASSUNTO PROJETO DE TERRAPLENAGEM NOTAS DE SERVIÇO DE TERRAPLENAGEM		FASE DO PROJETO EXECUTIVO
RESPONSÁVEL TÉCNICO ENG. CIVIL FLÁVIA C. BARBOSA CREA: MG 187.842/D					ESTACA 0+15.09
DESENHO ÉRICA SILVA		DATA INICIAL 07/04/2021		ESCALA 1:200	REVISÃO R01
				ARQUIVO DAC-PMPA-D.IND-PE-TRP-R01.DWG	

RAMO G

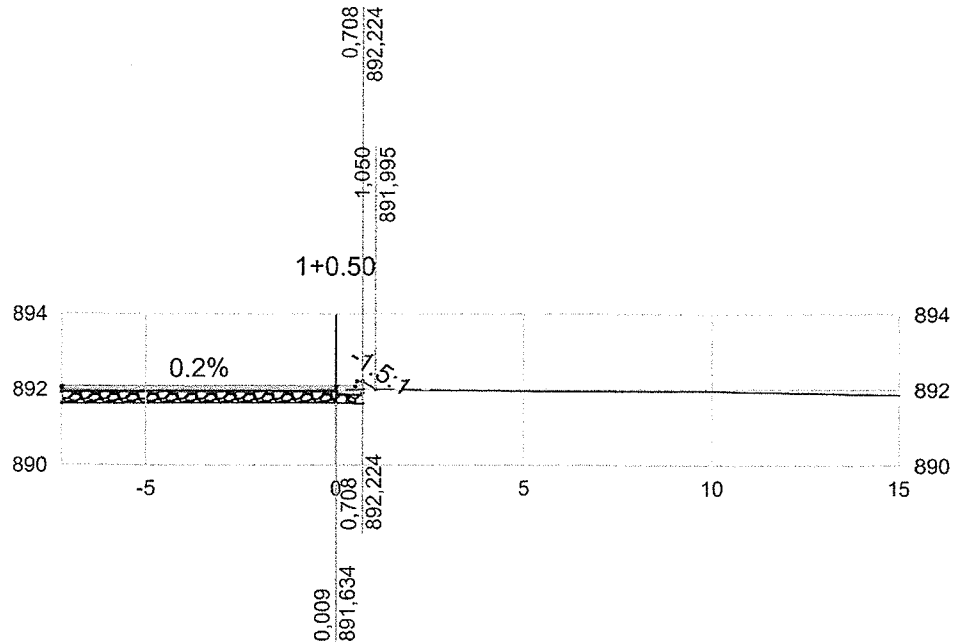
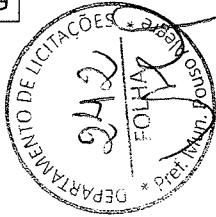

----- TERRENO NATURAL
 _____ GREIDE PROJETADO

PROJETO 		CLIENTE Prefeitura Municipal de Pouso Alegre		EMPREENDIMENTO CONSTRUÇÃO - ACESSO DISTRITO INDUSTRIAL			
GERÊNCIA DE PROJETOS DENIS DE SOUZA SILVA CREA: MG-127.216/D				ENDEREÇO DISTRITO INDUSTRIAL POUSO ALEGRE - MINAS GERAIS		DISCIPLINA TERRAPLENAGEM	
COORDENAÇÃO DE PROJETOS ALOISIO CAETANO FERREIRA CREA: MG-97.132/D				ASSUNTO PROJETO DE TERRAPLENAGEM NOTAS DE SERVIÇO DE TERRAPLENAGEM		FASE DO PROJETO EXECUTIVO	
RESPONSÁVEL TÉCNICO ENG. CIVIL FLÁVIA C. BARBOSA CREA: MG 187.842/D				ESTACA 1+0.50			
DESENHO ÉRICA SILVA				DATA INICIAL 07/04/2021	ESCALA 1:200	REVISÃO R01	ARQUIVO DAC-PMPA-D.IND-PE-TRP-R01.DWG

RAMO G

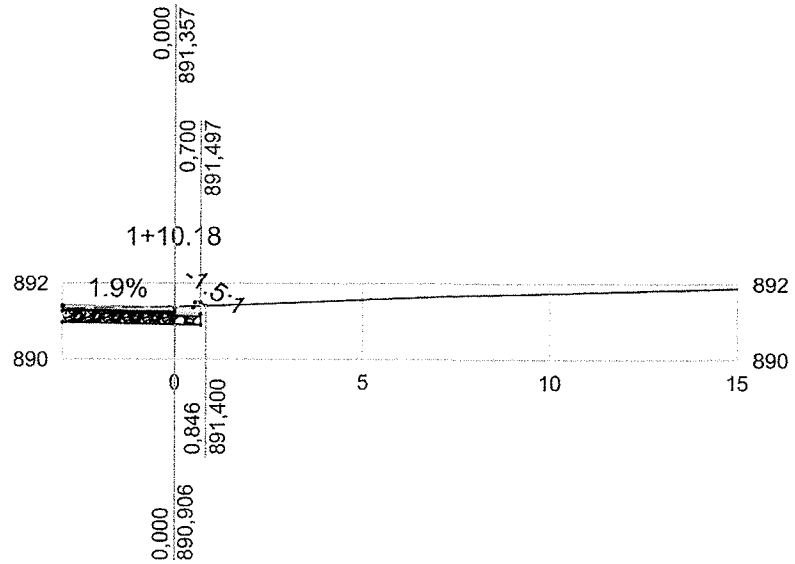



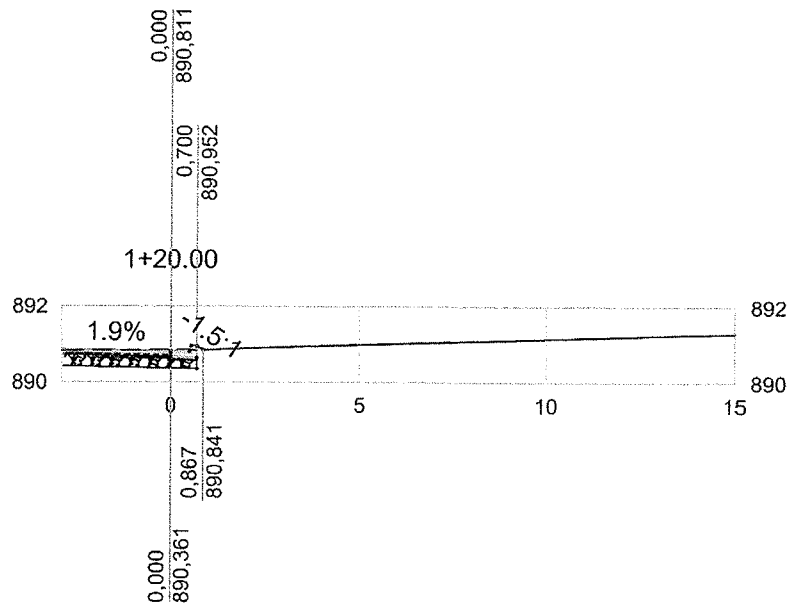
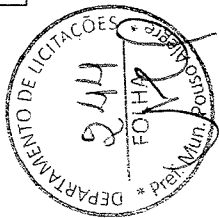

----- TERRENO NATURAL
 _____ GREIDE PROJETADO

PROJETO 		CLIENTE Prefeitura Municipal de Pouso Alegre	EMPREENDIMENTO CONSTRUÇÃO - ACESSO DISTRITO INDUSTRIAL			
GERÊNCIA DE PROJETOS DENIS DE SOUZA SILVA CREA: MG-127.216/D		Prefeitura Municipal de Pouso Alegre	ENDEREÇO DISTRITO INDUSTRIAL POUSO ALEGRE - MINAS GERAIS		DISCIPLINA TERRAPLENAGEM	
COORDENAÇÃO DE PROJETOS ALOISIO CAETANO FERREIRA CREA: MG-97.132/D			ASSUNTO PROJETO DE TERRAPLENAGEM NOTAS DE SERVIÇO DE TERRAPLENAGEM		FASE DO PROJETO EXECUTIVO	
RESPONSÁVEL TÉCNICO ENG. CIVIL FLÁVIA C. BARBOSA CREA: MG 187.842/D					ESTACA 1+10.18	
DESENHO ÉRICA SILVA			DATA INICIAL 07/04/2021	ESCALA 1:200	REVISÃO R01	ARQUIVO DAC-PMPA-D.IND-PE-TRP-R01.DWG

RAMO G





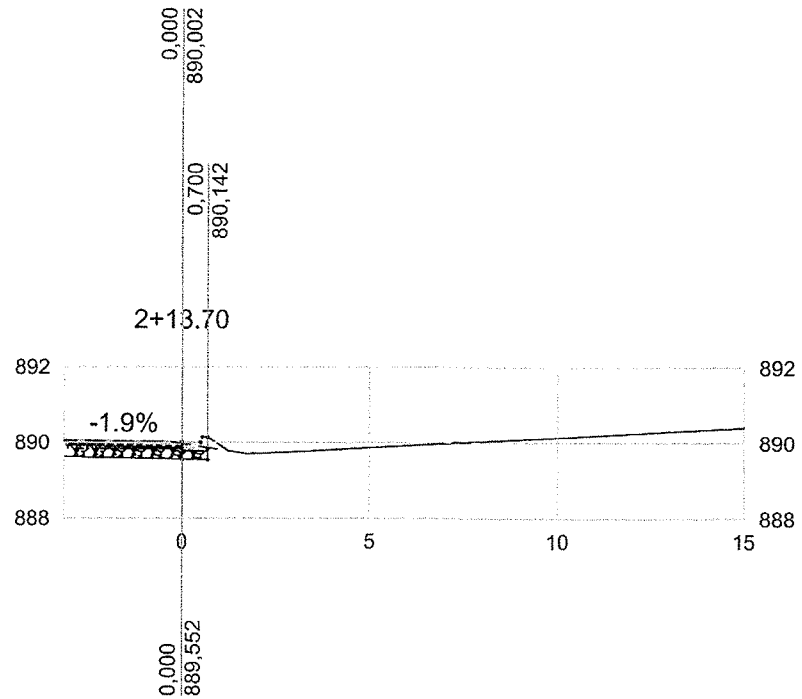

----- TERRENO NATURAL
 _____ GREIDE PROJETADO

PROJETO 		CLIENTE  Prefeitura Municipal de Pouso Alegre		EMPREENDIMENTO CONSTRUÇÃO - ACESSO DISTRITO INDUSTRIAL			
GERÊNCIA DE PROJETOS DENIS DE SOUZA SILVA CREA: MG-127.216/D		 Prefeitura Municipal de Pouso Alegre		ENDEREÇO DISTRITO INDUSTRIAL POUSO ALEGRE - MINAS GERAIS		DISCIPLINA TERRAPLENAGEM	
COORDENAÇÃO DE PROJETOS ALOISIO CAETANO FERREIRA CREA: MG-97.132/D				ASSUNTO PROJETO DE TERRAPLENAGEM NOTAS DE SERVIÇO DE TERRAPLENAGEM		FASE DO PROJETO EXECUTIVO	
RESPONSÁVEL TÉCNICO ENG. CIVIL FLÁVIA C. BARBOSA CREA: MG 187.842/D		 Prefeitura Municipal de Pouso Alegre		DATA INICIAL 07/04/2021		ESTACA 1+20.00	
DESENHO ÉRICA SILVA				ESCALA 1:200	REVISÃO R01	ARQUIVO DAC-PMPA-D.IND-PE-TRP-R01.DWG	

RAMO G



----- TERRENO NATURAL
 _____ GREIDE PROJETADO

PROJETO 		CLIENTE  Prefeitura Municipal de Pouso Alegre		EMPREENDIMENTO CONSTRUÇÃO - ACESSO DISTRITO INDUSTRIAL			
GERÊNCIA DE PROJETOS DENIS DE SOUZA SILVA CREA: MG-127.216/D		 Prefeitura Municipal de Pouso Alegre		ENDEREÇO DISTRITO INDUSTRIAL POUSO ALEGRE - MINAS GERAIS		DISCIPLINA TERRAPLENAGEM	
COORDENAÇÃO DE PROJETOS ALOISIO CAETANO FERREIRA CREA: MG-97.132/D				ASSUNTO PROJETO DE TERRAPLENAGEM NOTAS DE SERVIÇO DE TERRAPLENAGEM		FASE DO PROJETO EXECUTIVO	
RESPONSÁVEL TÉCNICO 		 Prefeitura Municipal de Pouso Alegre		DATA INICIAL 07/04/2021		ESTACA 2+13.70	
ENG. CIVIL FLÁVIA C. BARBOSA CREA: MG 187.842/D				ESCALA 1:200		REVISÃO R01	
DESENHO ÉRICA SILVA							





NOTAS DE SERVIÇO DE TERRAPLENAGEM

RAMO H

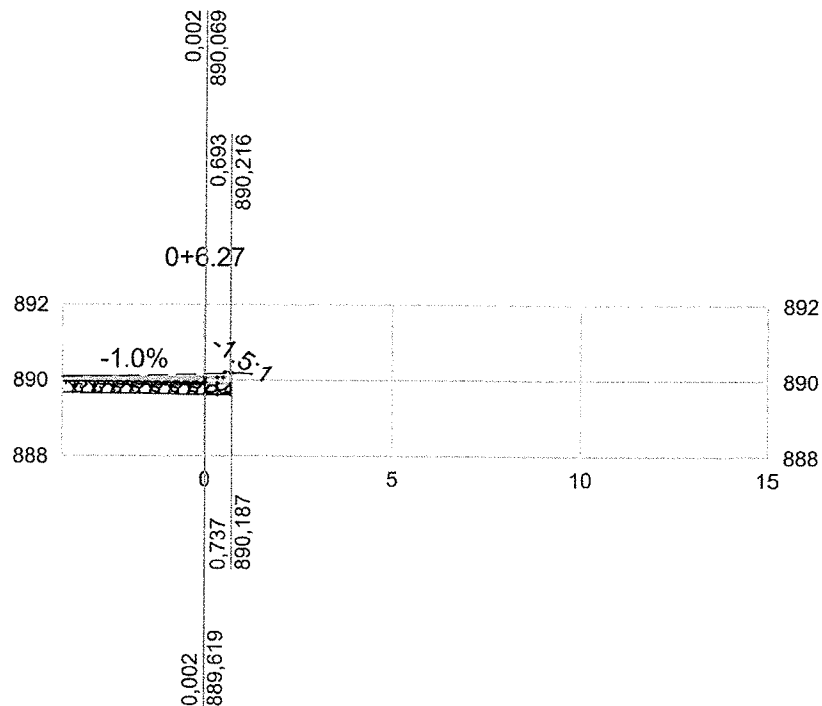
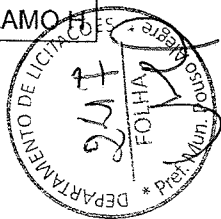
RAMO 16



----- TERRENO NATURAL
 _____ GREIDE PROJETADO

<p>PROJETO</p> 	<p>CLIENTE</p>	<p>EMPREENDIMENTO</p> <p>CONSTRUÇÃO - ACESSO DISTRITO INDUSTRIAL</p>		
<p>GERÊNCIA DE PROJETOS</p> <p>DENIS DE SOUZA SILVA CREA: MG-127.216/D</p>	 <p>Prefeitura Municipal de Pouso Alegre</p>	<p>ENDEREÇO</p> <p>DISTRITO INDUSTRIAL POUSO ALEGRE - MINAS GERAIS</p>		<p>DISCIPLINA</p> <p>TERRAPLENAGEM</p>
<p>COORDENAÇÃO DE PROJETOS</p> <p>ALOISIO CAETANO FERREIRA CREA: MG-97.132/D</p>		<p>FASE DO PROJETO</p> <p>EXECUTIVO</p>		
<p>RESPONSÁVEL TÉCNICO</p> <p>ENG. CIVIL FLÁVIA C. BARBOSA CREA: MG 187.842/D</p>		<p>ASSUNTO</p> <p>PROJETO DE TERRAPLENAGEM NOTAS DE SERVIÇO DE TERRAPLENAGEM</p>	<p>ESTACA</p> <p>0+6.27</p>	
<p>DESENHO</p> <p>ÉRICA SILVA</p>	<p>DATA INICIAL</p> <p>07/04/2021</p>	<p>ESCALA</p> <p>1:200</p>	<p>REVISÃO</p> <p>R01</p>	<p>ARQUIVO</p> <p>DAC-PMPA-D.IND-PE-TRP-R01.DWG</p>

RAMO H

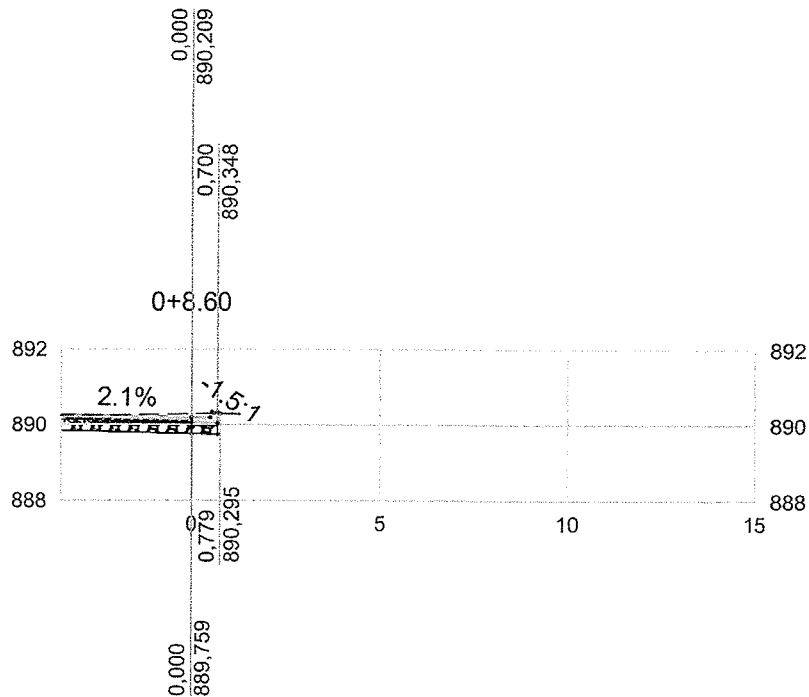



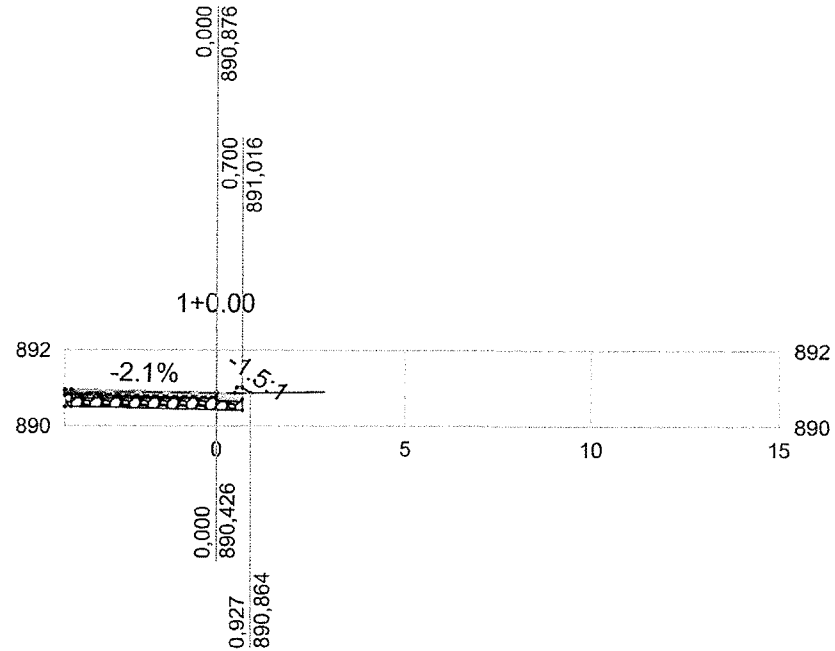

----- TERRENO NATURAL
 _____ GREIDE PROJETADO

PROJETO 		CLIENTE Prefeitura Municipal de Pouso Alegre		EMPREENDIMENTO CONSTRUÇÃO - ACESSO DISTRITO INDUSTRIAL			
GERÊNCIA DE PROJETOS DENIS DE SOUZA SILVA CREA: MG-127.216/D		Prefeitura Municipal de Pouso Alegre		ENDEREÇO DISTRITO INDUSTRIAL POUSO ALEGRE - MINAS GERAIS		DISCIPLINA TERRAPLENAGEM	
COORDENAÇÃO DE PROJETOS ALOISIO CAETANO FERREIRA CREA: MG-97.132/D				ASSUNTO PROJETO DE TERRAPLENAGEM NOTAS DE SERVIÇO DE TERRAPLENAGEM		FASE DO PROJETO EXECUTIVO	
RESPONSÁVEL TÉCNICO ENG. CIVIL FLÁVIA C. BARBOSA CREA: MG 187.842/D				DATA INICIAL 07/04/2021		ESCALA 1:200	REVISÃO R01
DESENHO ÉRICA SILVA						ESTACA 0+8.60	

RAMO H





----- TERRENO NATURAL
 _____ GREIDE PROJETADO

PROJETO 		CLIENTE  Prefeitura Municipal de Pouso Alegre		EMPREENDIMENTO CONSTRUÇÃO - ACESSO DISTRITO INDUSTRIAL			
GERÊNCIA DE PROJETOS DENIS DE SOUZA SILVA CREA: MG-127.216/D		 Prefeitura Municipal de Pouso Alegre		ENDEREÇO DISTRITO INDUSTRIAL POUSO ALEGRE - MINAS GERAIS		DISCIPLINA TERRAPLENAGEM	
COORDENAÇÃO DE PROJETOS ALOISIO CAETANO FERREIRA CREA: MG-97.132/D				ASSUNTO PROJETO DE TERRAPLENAGEM NOTAS DE SERVIÇO DE TERRAPLENAGEM		FASE DO PROJETO EXECUTIVO	
RESPONSÁVEL TÉCNICO ENG. CIVIL FLÁVIA C. BARBOSA CREA: MG 187.842/D		 Prefeitura Municipal de Pouso Alegre		DATA INICIAL 07/04/2021		ESTACA 1+0.00	
DESENHO ÉRICA SILVA				ESCALA 1:200	REVISÃO R01	ARQUIVO DAC-PMPA-D.IND-PE-TRP-R01.DWG	

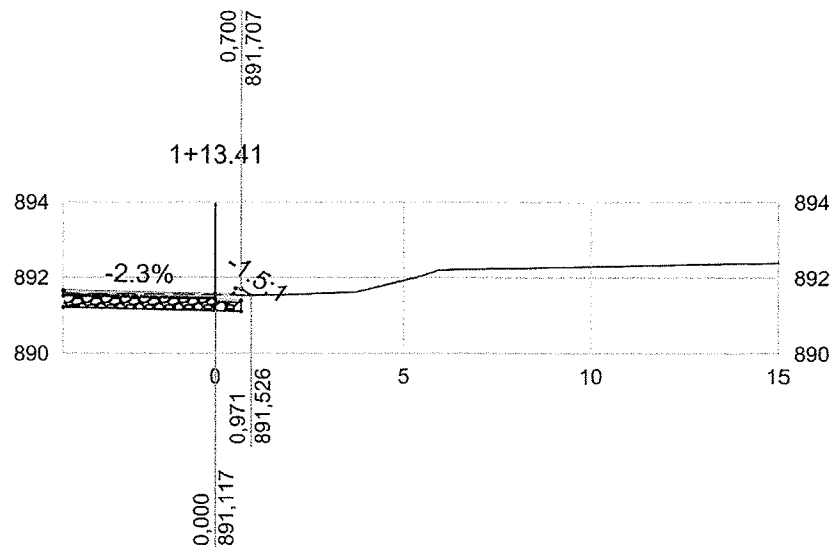
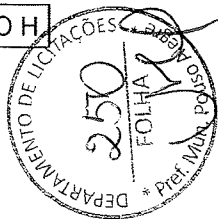
RAMO H



----- TERRENO NATURAL
 _____ GREIDE PROJETADO

PROJETO 		CLIENTE  Prefeitura Municipal de Pouso Alegre		EMPREENDIMENTO CONSTRUÇÃO - ACESSO DISTRITO INDUSTRIAL			
GERÊNCIA DE PROJETOS DENIS DE SOUZA SILVA CREA: MG-127.216/D		 Prefeitura Municipal de Pouso Alegre		ENDEREÇO DISTRITO INDUSTRIAL POUSO ALEGRE - MINAS GERAIS		DISCIPLINA TERRAPLENAGEM	
COORDENAÇÃO DE PROJETOS ALOISIO CAETANO FERREIRA CREA: MG-97.132/D				ASSUNTO PROJETO DE TERRAPLENAGEM NOTAS DE SERVIÇO DE TERRAPLENAGEM		FASE DO PROJETO EXECUTIVO	
RESPONSÁVEL TÉCNICO ENG. CIVIL FLÁVIA C. BARBOSA CREA: MG 187.842/D				DATA INICIAL 07/04/2021		ESCALA 1:200	REVISÃO R01
DESENHO ÉRICA SILVA				ESTACA <p style="text-align: right;">1+13.41</p>			

RAMO H

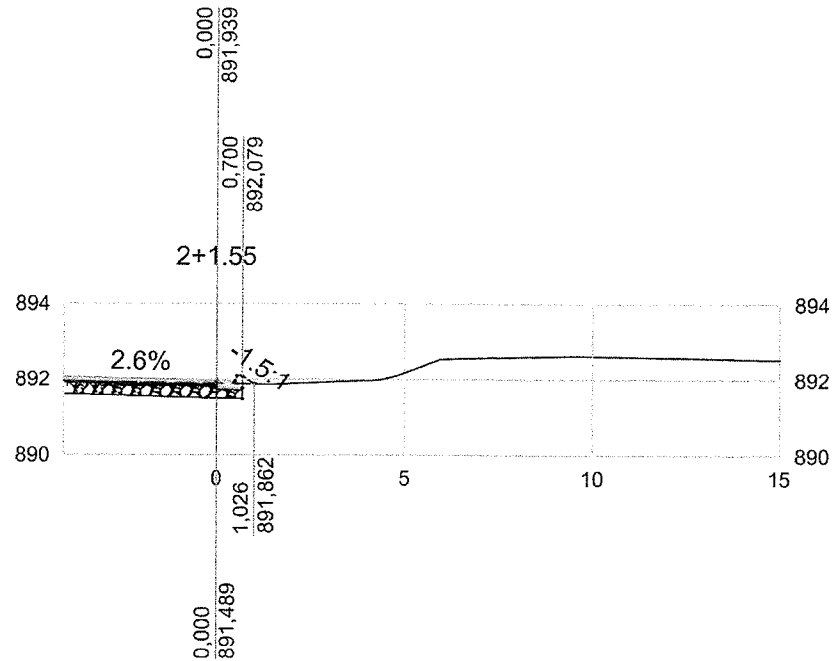

----- TERRENO NATURAL
 _____ GREIDE PROJETADO

PROJETO 		CLIENTE Prefeitura Municipal de Pouso Alegre	EMPREENDIMENTO CONSTRUÇÃO - ACESSO DISTRITO INDUSTRIAL			
GERÊNCIA DE PROJETOS DENIS DE SOUZA SILVA CREA: MG-127.216/D		 Prefeitura Municipal de Pouso Alegre	ENDEREÇO DISTRITO INDUSTRIAL POUSO ALEGRE - MINAS GERAIS		DISCIPLINA TERRAPLENAGEM	
COORDENAÇÃO DE PROJETOS ALOISIO CAETANO FERREIRA CREA: MG-97.132/D			ASSUNTO PROJETO DE TERRAPLENAGEM NOTAS DE SERVIÇO DE TERRAPLENAGEM		FASE DO PROJETO EXECUTIVO	
RESPONSÁVEL TÉCNICO ENG. CIVIL FLÁVIA C. BARBOSA CREA: MG 187.842/D			DATA INICIAL 07/04/2021		ESTACA 2+1.55	
DESENHO ÉRICA SILVA			ESCALA 1:200		REVISÃO R01	ARQUIVO DAC-PMPA-D.IND-PE-TRP-R01.DWG

RAMO H

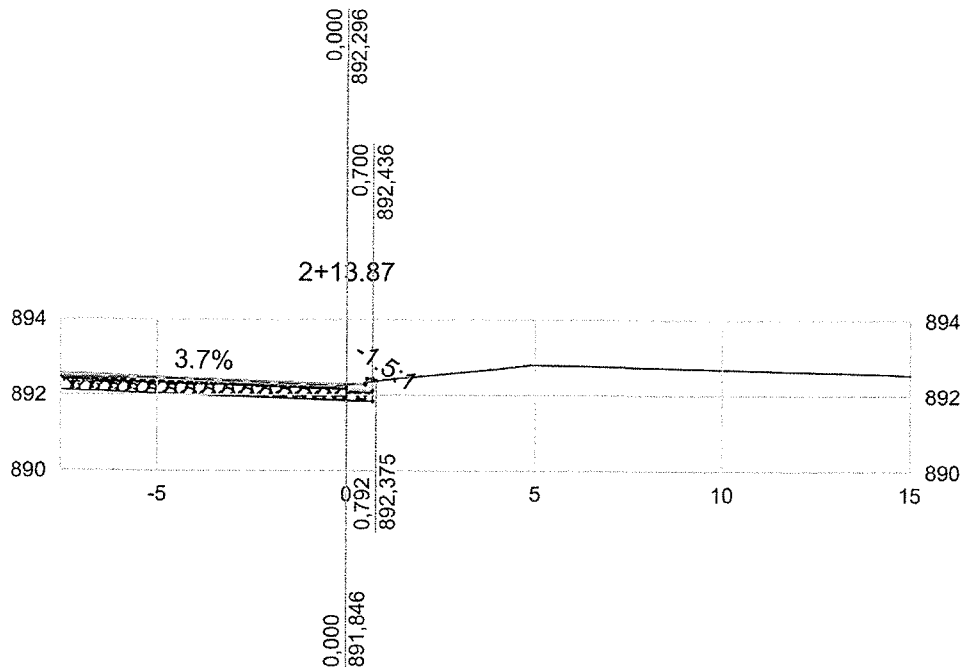

----- TERRENO NATURAL
 _____ GREIDE PROJETADO

PROJETO 		CLIENTE Prefeitura Municipal de Pouso Alegre		EMPREENDIMENTO CONSTRUÇÃO - ACESSO DISTRITO INDUSTRIAL			
GERÊNCIA DE PROJETOS DENIS DE SOUZA SILVA CREA: MG-127.216/D		Prefeitura Municipal de Pouso Alegre		ENDEREÇO DISTRITO INDUSTRIAL POUSO ALEGRE - MINAS GERAIS		DISCIPLINA TERRAPLENAGEM	
COORDENAÇÃO DE PROJETOS ALOISIO CAETANO FERREIRA CREA: MG-97.132/D				ASSUNTO PROJETO DE TERRAPLENAGEM NOTAS DE SERVIÇO DE TERRAPLENAGEM		FASE DO PROJETO EXECUTIVO	
RESPONSÁVEL TÉCNICO ENG. CIVIL FLÁVIA C. BARBOSA CREA: MG 187.842/D						ESTACA 2+13.87	
DESENHO ÉRICA SILVA				DATA INICIAL 07/04/2021	ESCALA 1:200	REVISÃO R01	ARQUIVO DAC-PMPA-D.IND-PE-TRP-R01.DWG

RAMO H

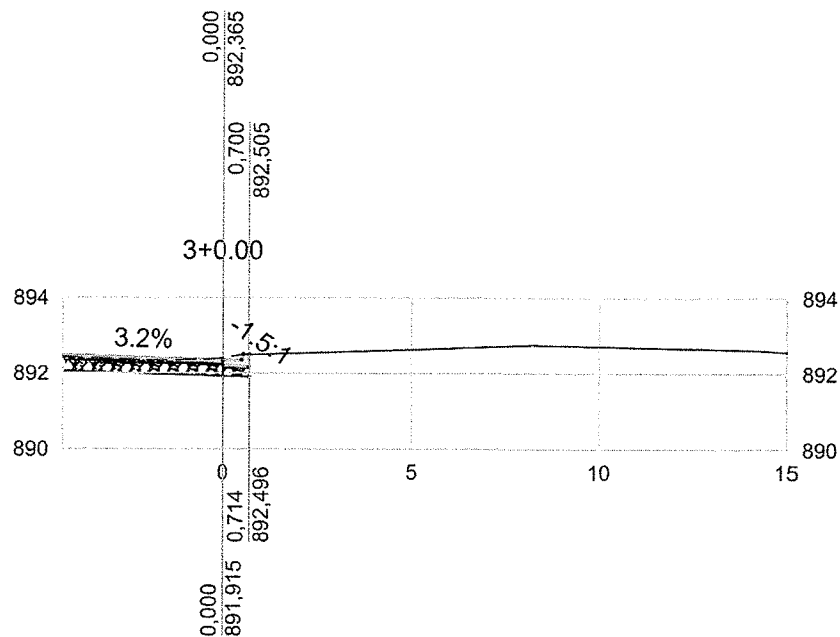

----- TERRENO NATURAL
 _____ GREIDE PROJETADO

PROJETO 		CLIENTE Prefeitura Municipal de Pouso Alegre		EMPREENDIMENTO CONSTRUÇÃO - ACESSO DISTRITO INDUSTRIAL			
GERÊNCIA DE PROJETOS DENIS DE SOUZA SILVA CREA: MG-127.216/D		Prefeitura Municipal de Pouso Alegre		ENDEREÇO DISTRITO INDUSTRIAL POUSO ALEGRE - MINAS GERAIS		DISCIPLINA TERRAPLENAGEM	
COORDENAÇÃO DE PROJETOS ALOISIO CAETANO FERREIRA CREA: MG-97.132/D				ASSUNTO PROJETO DE TERRAPLENAGEM NOTAS DE SERVIÇO DE TERRAPLENAGEM		FASE DO PROJETO EXECUTIVO	
RESPONSÁVEL TÉCNICO ENG. CIVIL FLÁVIA C. BARBOSA CREA: MG 187.842/D		Prefeitura Municipal de Pouso Alegre		DATA INICIAL 07/04/2021		ESTACA 3+0.00	
DESENHO ÉRICA SILVA				ESCALA 1:200		REVISÃO R01	

RAMO H

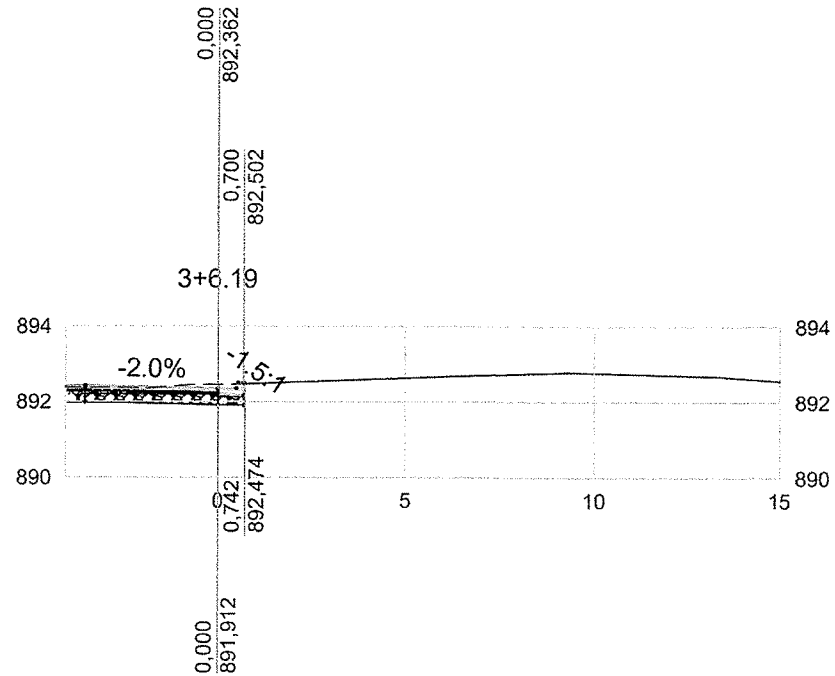
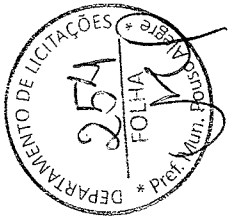

----- TERRENO NATURAL
 _____ GREIDE PROJETADO

PROJETO 		CLIENTE Prefeitura Municipal de Pouso Alegre	EMPREENDIMENTO CONSTRUÇÃO - ACESSO DISTRITO INDUSTRIAL			
GERÊNCIA DE PROJETOS DENIS DE SOUZA SILVA CREA: MG-127.216/D		Prefeitura Municipal de Pouso Alegre	ENDEREÇO DISTRITO INDUSTRIAL POUSO ALEGRE - MINAS GERAIS		DISCIPLINA TERRAPLENAGEM	
COORDENAÇÃO DE PROJETOS ALOISIO CAETANO FERREIRA CREA: MG-97.132/D			ASSUNTO PROJETO DE TERRAPLENAGEM NOTAS DE SERVIÇO DE TERRAPLENAGEM		FASE DO PROJETO EXECUTIVO	
RESPONSÁVEL TÉCNICO ENG. CIVIL FLÁVIA C. BARBOSA CREA: MG 187.842/D			DATA INICIAL 07/04/2021		ESTACA 3+6.19	
DESENHO ÉRICA SILVA		ESCALA 1:200		REVISÃO R01	ARQUIVO DAC-PMPA-D.IND-PE-TRP-R01.DWG	